

THALES

CE 0082

EN 1497 : 2007

EAC
TP TC 019/2011

EN 1498 : 2006 classe A/B

EASA CM-CS 005

Rescue triangle with shoulder straps and chest collar mode
Triangle d'évacuation avec bretelles et mode brassière

WARNING / ATTENTION

Activities involving the use of this equipment are inherently dangerous. You are responsible for your own actions and decisions.

Before using this equipment, you must:

- Read and understand all instructions for Use.
- Get specific training in its proper use.
- Become acquainted with its capabilities and limitations.
- Understand and accept the risks involved.



FAILURE TO HEED ANY OF THESE WARNINGS MAY RESULT IN SEVERE INJURY OR DEATH.

Les activités impliquant l'utilisation de cet équipement sont par nature dangereuses. Vous êtes responsable de vos actes, de vos décisions et de votre sécurité.

Avant d'utiliser cet équipement, vous devez :

- Lire et comprendre toutes les instructions d'utilisation.
- Vous former spécifiquement à l'utilisation de cet équipement.
- Vous familiariser avec votre équipement, apprendre à connaître ses performances et ses limites.
- Comprendre et accepter les risques induits.



LE NON-RESPECT D'UN SEUL DE CES AVERTISSEMENTS PEUT ÊTRE LA CAUSE DE BLESSURES GRAVES OU MORTELLES.

1. Field of application (text part) Champ d'application (partie texte)

2. Nomenclature

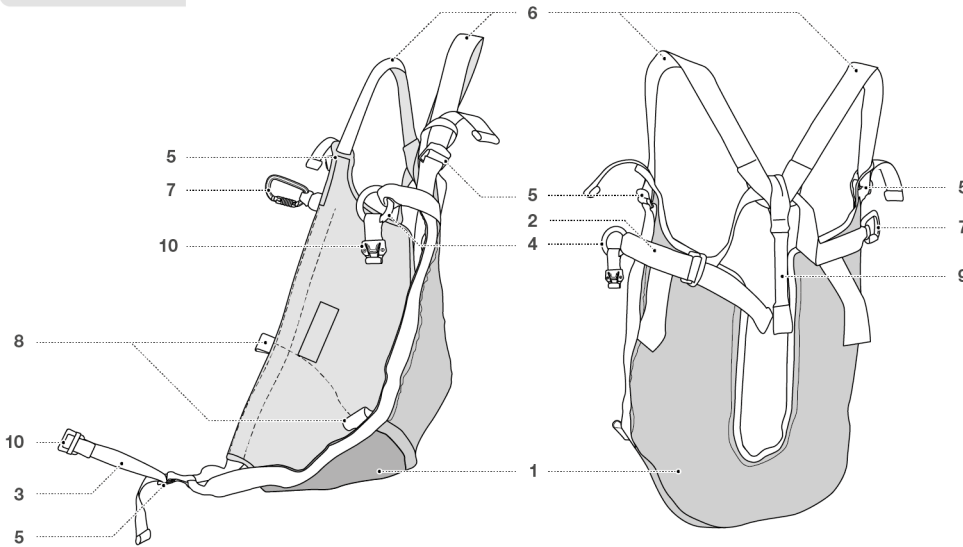

3. Inspection, points to verify Contrôle, points à vérifier



**PPE checking
Vérification EPI**
PETZL.COM

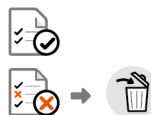

4. Compatibility (text part) Compatibilité (partie texte)

Traceability and markings Traçabilité et marquage

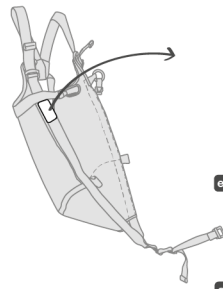

a. CE **b.** 0082

APAVE SUDEUROPE SAS
8 rue Jean-Jacques Vernazza
Z.A.C. Saumaty-Séon - CS 60193
13322 Marseille CEDEX 16 France
N°0082

e. Individual number / Numéro individuel
YY M 0000000 000

f. **g.** **h.** **i.**

o. **k.** **l.** THALES
Serial N° / N° de série

e. **m.** **n.**

a. **b.** **c.** **d.**

FAST
CLIC!

Tying in / Encordement

EN 1498:2006 classe A/B
EASA CM-CS 005
Max 150 kg

PETZL
ZI Cidex 105A
38920 Crolles
France
PETZL.COM

1. Field of application (text part) Champ d'application (partie texte)

2. Nomenclature

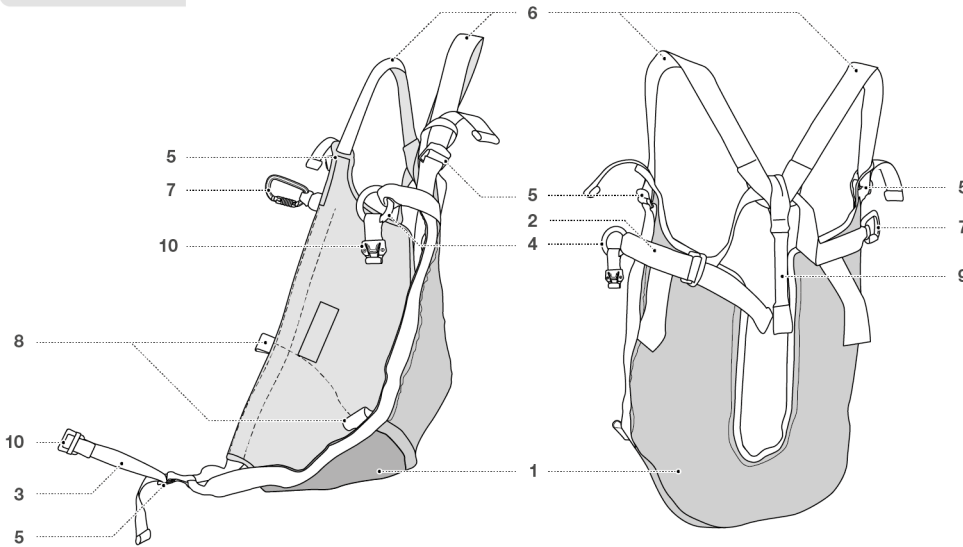

3. Inspection, points to verify Contrôle, points à vérifier



**PPE checking
Vérification EPI**
PETZL.COM



4. Compatibility (text part) Compatibilité (partie texte)

Sizes / Tailles

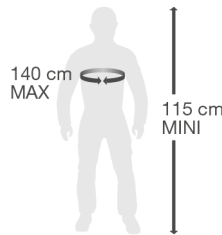

PETZL.COM

Latest version / Dernière version | Other languages / Autres langues | Technical tips / Conseils techniques | PPE checking / Fiche de contrôle EPI

Warning symbols / Panneaux d'alertes

(1) (2) (3) (4)

PETZL
FR-38920 Crolles
Cidex 105A
PETZL.COM
ISO 9001
© Petzl

PETZL Foundation
Sustaining our Community
Au service de la Communauté
FONDATION-PETZL.ORG

5. Putting on the triangle
Mise en place du triangle

1.

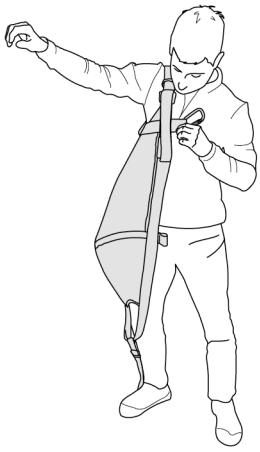

2.



3.

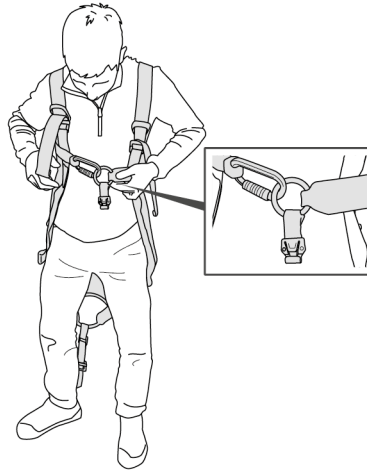

4.

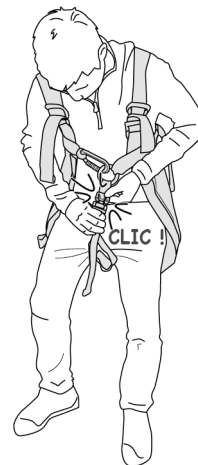

FAST

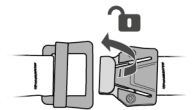
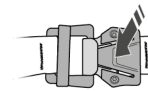
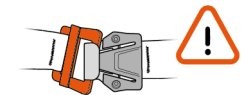
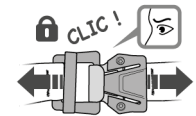
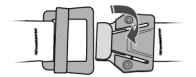

6. Adjustments
Réglages

1.

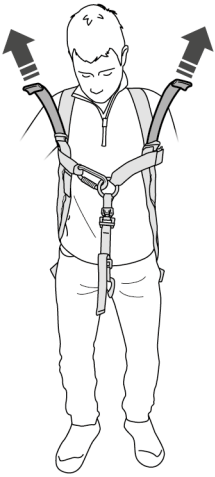

2.

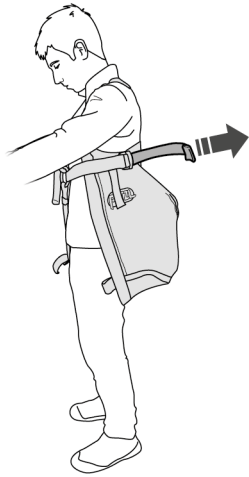

3.

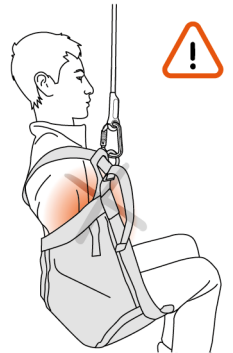
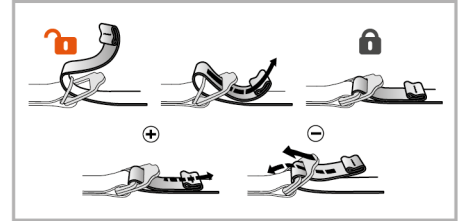
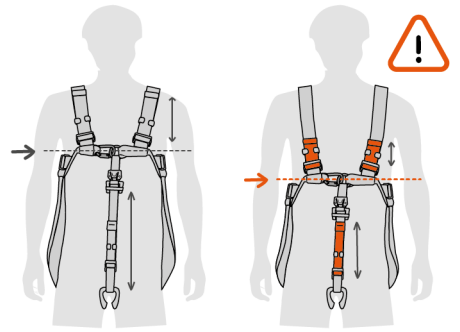

7. Attaching for evacuation
Connection pour évacuation

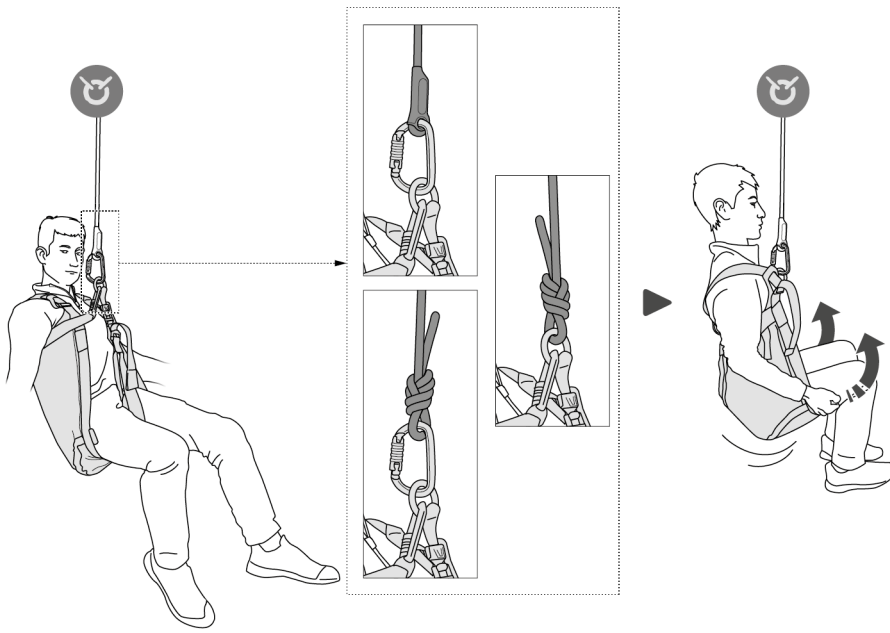

8. Guide handle
Poignée de guidage

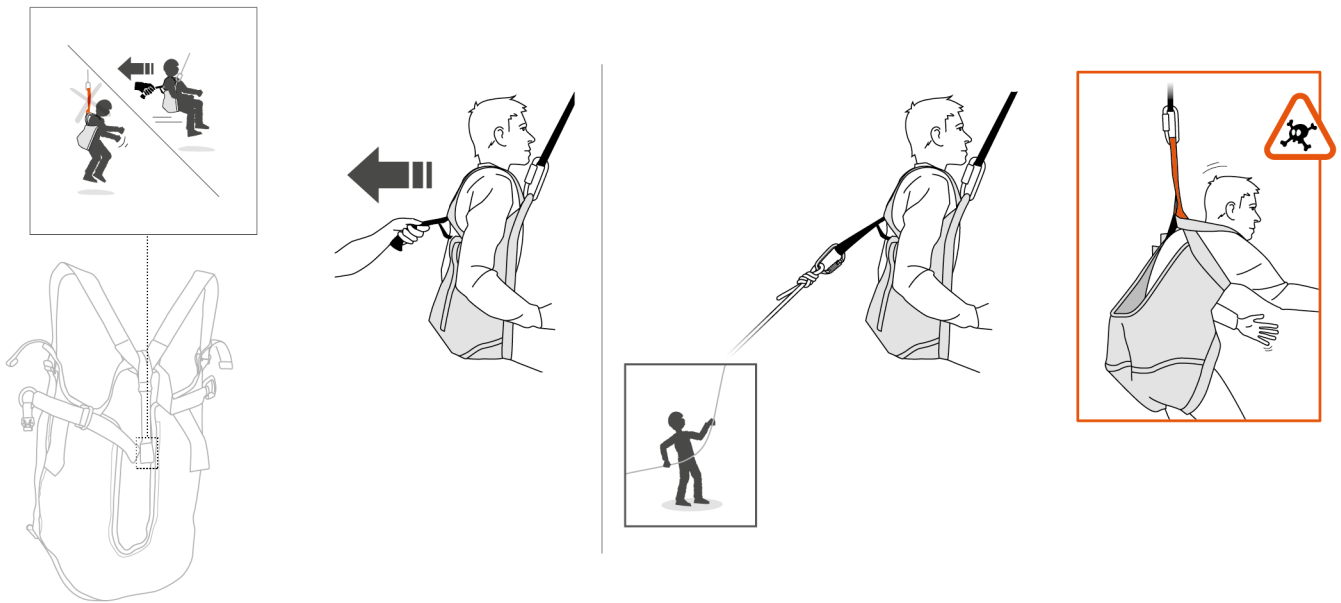

9. Chest collar configuration
Rangement en mode brassière

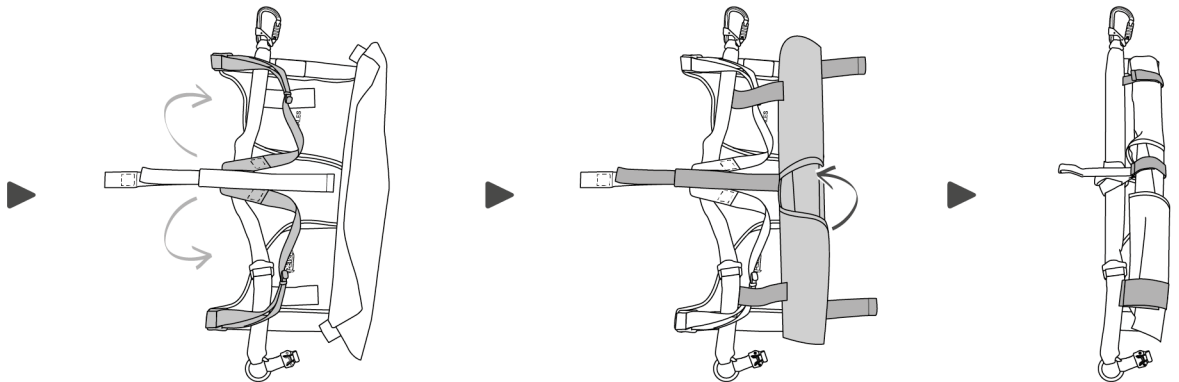
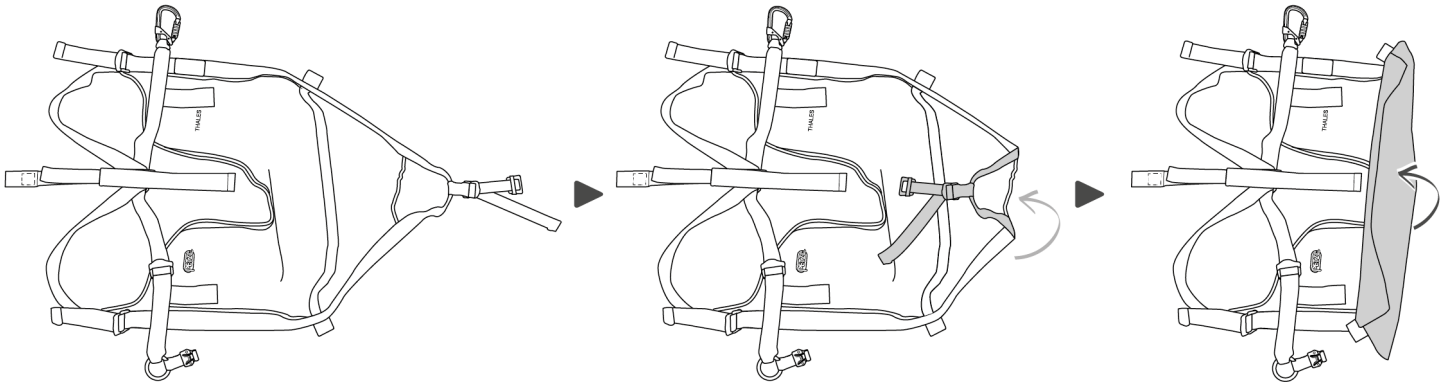

10. Chest collar mode
Mode brassière

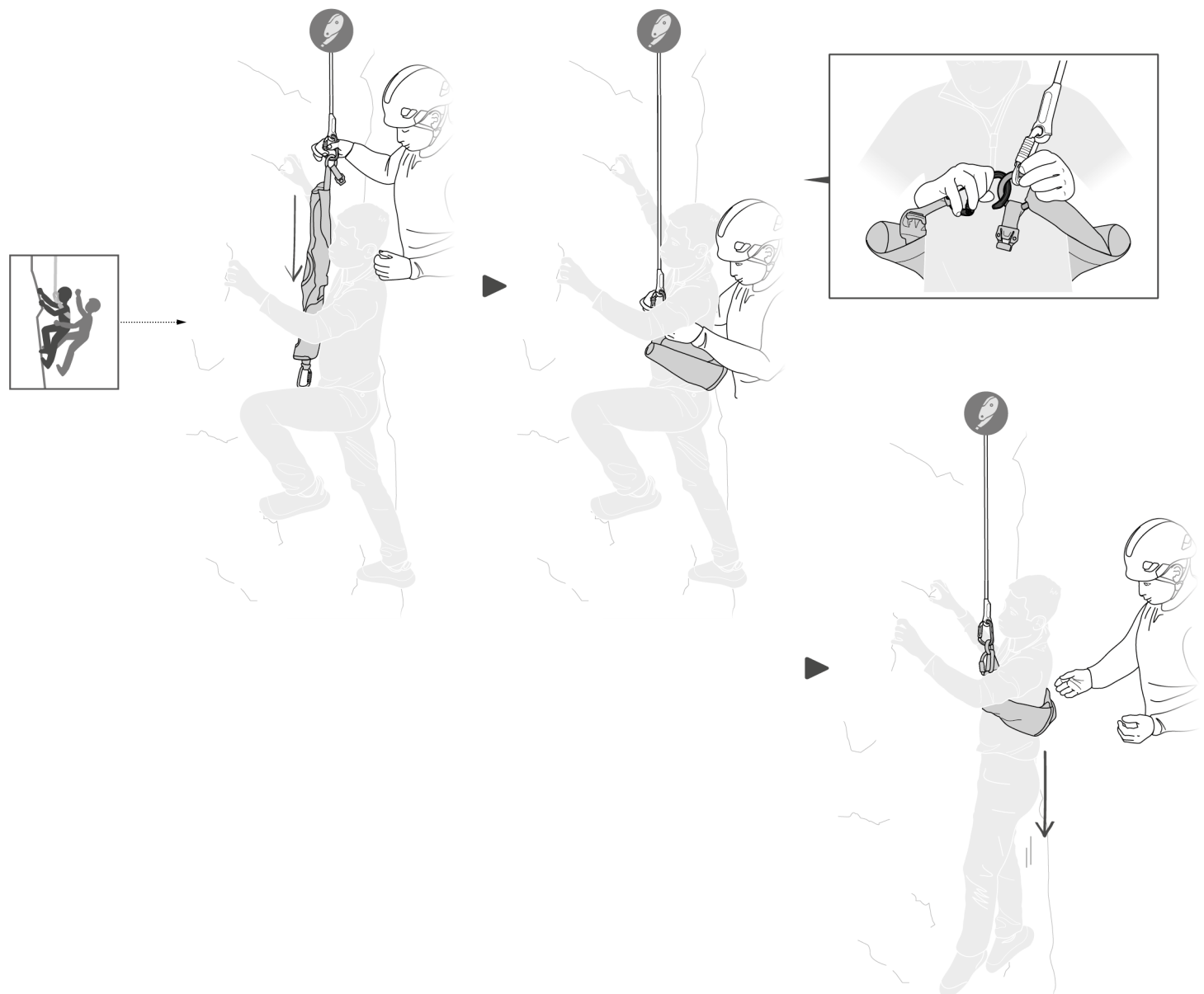
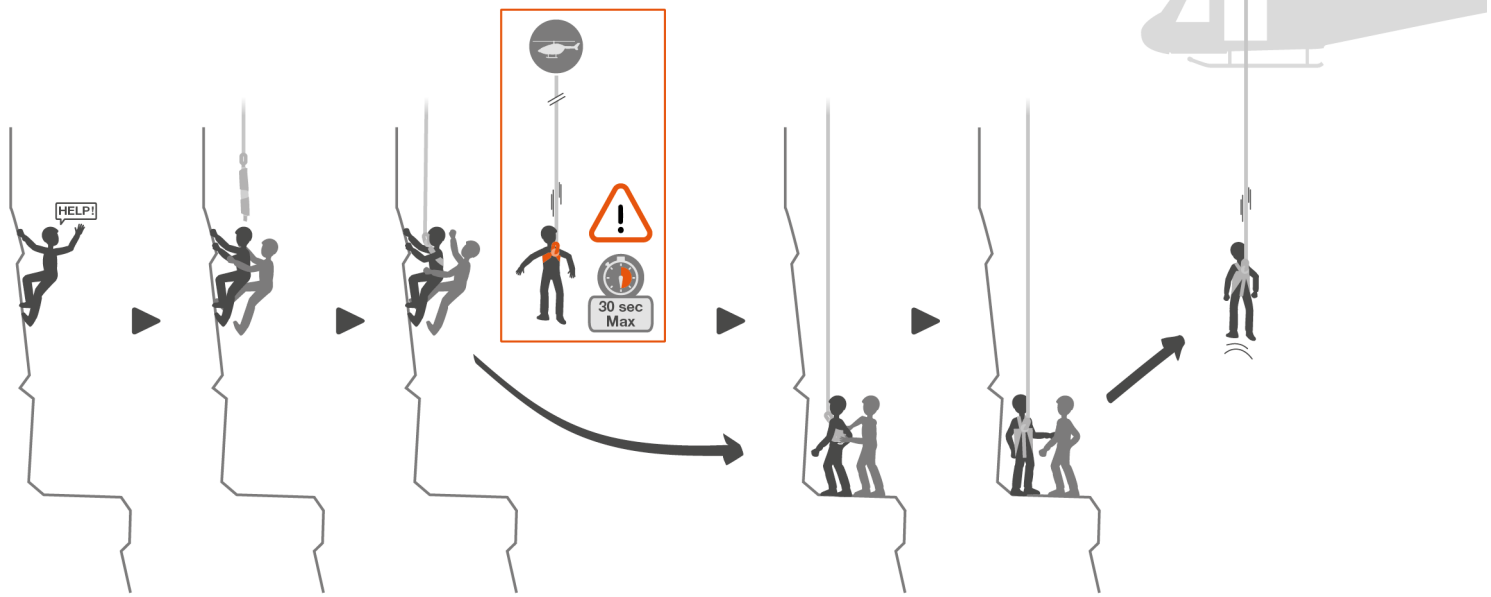

10. Chest collar mode
Mode brassière

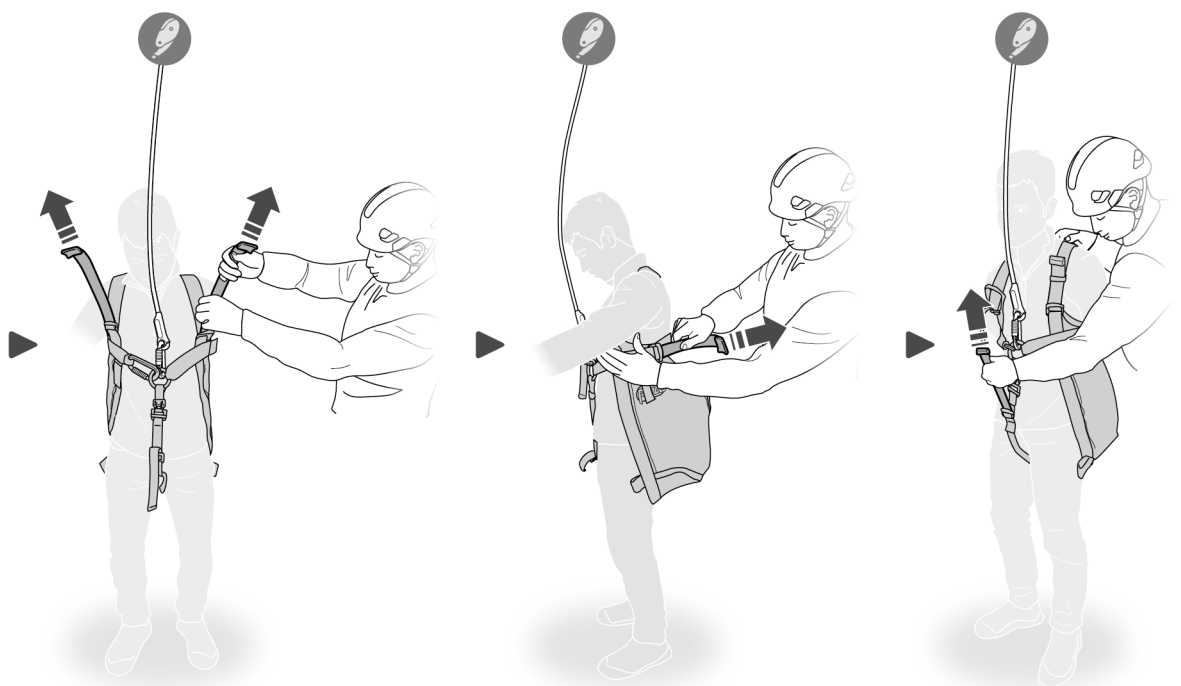
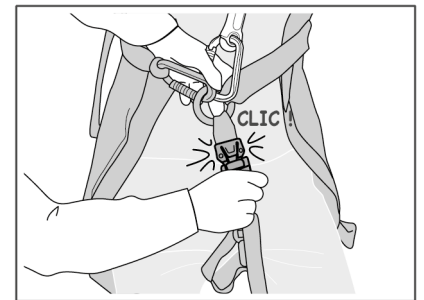
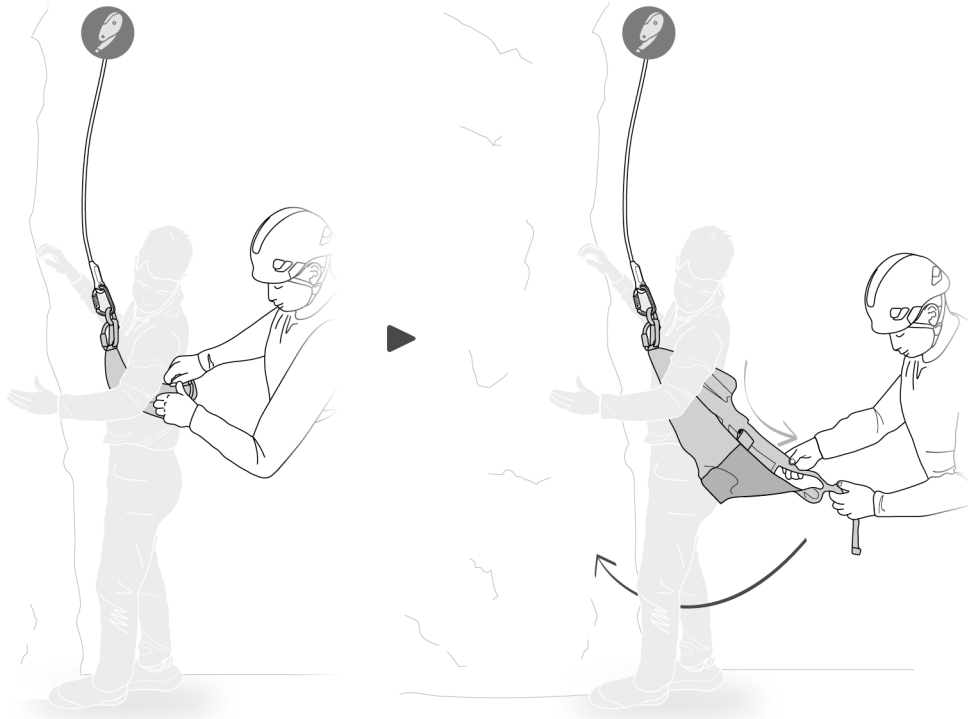

11. Connector / Connecteur

Am'D TRIACT-LOCK

CE 0082
EN 362 : 2004

	27 kN
	8 kN
	7 kN
	24 mm

Open / Ouvrir

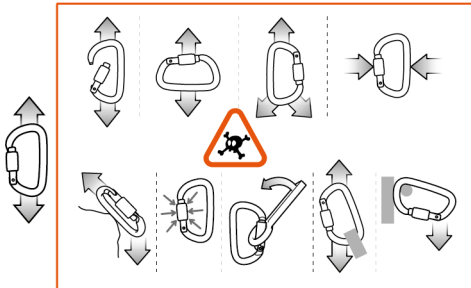
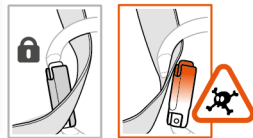

12. Additional information / Informations complémentaires

A. Lifetime / Durée de vie

Serial n° / N° de série
0000 XX XXXX + 10 years / ans

B. Markings / Marquage



C. Acceptable T° / Tolérances

+ 80°C / + 176°F
- 40°C / - 40°F

D. Precautions for use / Précautions d'usage



E. Cleaning - Disinfection / Nettoyage - Désinfection



F. Drying / Séchage

+ 30°C maxi. / + 86°F maxi.



G. Storage - Transport / Stockage - transport

+ 30°C / + 86°F
+ 10°C / + 50°F



H. Modifications - Repairs / Modifications - Réparations



I. FAQ - Contact / Questions - Contact



These instructions explain how to correctly use your equipment. Only certain techniques and uses are described.

The warning symbols inform you of some potential dangers related to the use of your equipment, but it is impossible to describe them all. Check Petzl.com for updates and additional information.

You are responsible for heeding each warning and using your equipment correctly. Any misuse of this equipment will create additional dangers. Contact Petzl if you have any doubts or difficulty understanding these instructions.

1. Field of application

Evacuation triangle with shoulder straps and a chest collar mode.

EN 1498: 2006 (class A (Chest collar) / B (Triangle)).

EN 1497: 2007 Personal protective equipment (PPE) used for fall protection.

Nominal load: one person, 15 to 150 kg.

Minimum height of the user: 115 cm.

Harness designed for rescue use only.

This product must not be pushed beyond its limits, nor be used for any purpose other than that for which it is designed.

Responsibility

WARNING

Activities involving the use of this equipment are inherently dangerous. You are responsible for your own actions, decisions and safety.

Before using this equipment, you must:

- Read and understand all Instructions for Use.
- Get specific training in its proper use.
- Become acquainted with its capabilities and limitations.
- Understand and accept the risks involved.

Failure to heed any of these warnings may result in severe injury or death.

This product must only be used by competent and responsible persons, or those placed under the direct and visual control of a competent and responsible person.

You are responsible for your actions, your decisions and your safety and you assume the consequences of same, if you are not able, or not in a position to assume this responsibility, or if you do not fully understand the Instructions for Use, do not use this equipment.

2. Nomenclature

(1) Seat, (2) Sternal strap, (3) Crotch strap, (4) Attachment point, (5) Adjustment buckles, (6) Shoulder straps, (7) Am'D TL carabiner for fastening the sternal strap, (8) Comfort handles, (9) Dorsal guide handle, (10) FAST buckle for fastening the crotch strap.

Principal materials: polyester, aluminum, steel.

3. Inspection, points to verify

Your safety depends upon the integrity of your equipment.

Petzl recommends a detailed inspection by a competent person at least once every 12 months (depending on current regulations in your country, and your conditions of usage).

WARNING: your intensity of use may cause you to inspect your PPE more frequently. Follow the procedures described at Petzl.com. Record the results on your PPE inspection form: type, model, manufacturer contact info, serial number or individual number, dates: manufacture, purchase, first use, next periodic inspection; problems, comments, inspector's name and signature.

Before each use

Check the condition of the seat.

Check the condition of the webbing, especially at the attachment point, the adjustment buckles and the safety stitching.

Look for cuts, damage, swelling and wear due to use, to heat, to contact with chemicals... Be particularly careful to check for cut or loose threads.

Check the condition of the attachment point and the buckles (absence of marks, cracks, deformation, wear, corrosion...).

Verify that the adjustment buckles and the FAST buckle function properly.

Am'D TL connector: verify the absence of any marks, cracks, deformation, wear or corrosion on the frame, rivet, gate and locking sleeve. Verify that the gate opens, that it closes automatically and completely, and that the locking sleeve locks automatically and completely.

During use

Regularly verify that the adjustment buckles are properly tightened.

It is important to regularly monitor the condition of the product and its connections to the other equipment in the system. Make sure that all items of equipment are correctly positioned with respect to each other.

Verify that the carabiner is always loaded on the major axis. Regularly check that the locking sleeve is locked. Avoid any pressure or rubbing that could unlock the gate or damage the locking sleeve.

4. Compatibility

Verify that this product is compatible with the other elements of the system in your application (compatible = good functional interaction).

Equipment used with your harness must meet current standards in your country (e.g. EN 362 carabiners).

THALES was designed to be fastened with Am'D TRIACT-LOCK. If using any other connector, carry out a compatibility test (correct installation and functioning, and check for any possibility of poor positioning).

5. Putting on the triangle

Put on the shoulder straps, pass the sternal strap under the arms and fasten it by connecting the Am'D to the attachment point. Pass the crotch strap between the legs and fasten it with the FAST buckle.

6. Adjustments

Proper strap adjustment helps reduce the risk of tilting or falling out of the triangle.

Adjust the shoulder straps to set the position of the sternal strap. Adjust the sternal strap and the crotch strap to fit the user.

In a safe location, move around in the triangle and hang in it to verify it is properly adjusted for the planned usage.

7. Attaching for evacuation

The evacuation system must be attached to the attachment point.

Once suspended, the user can position themselves in the seat bottom by pulling on the comfort handles.

The user must keep the arms above the sternal strap.

Hanging in free space can present a trauma risk to the person being rescued.

The rescuer must ensure that the rescued person is not endangered by any movement of the rescue triangle straps or by contact with the attachment components.

8. Guide handle

The dorsal guide handle can be used by hand or with a tag line attached.

WARNING: this handle is not designed for suspending the user.

9. Chest collar configuration

Starting at the crotch strap, roll the triangle as shown in the diagrams. Be sure to leave the carabiner and attachment point accessible.

10. Chest collar mode

Suspension in the chest collar should be as short as possible to limit the risk of muscular, respiratory and circulatory discomfort.

The chest collar is designed for quickly equipping a person in trouble, without a harness, and moving them to the nearest safe place. Once the person is on their feet, it is not necessary to detach the chest collar in order to unroll and put on the complete triangle.

Follow the adjustment directions for the triangle in section 6.

11. Connector

Am'D TRIACT-LOCK EN 362: 2004/B (basic) connector.

A carabiner is not indestructible.

A carabiner is strongest when loaded on the major axis, with the gate closed.

Loading a carabiner in any other way (e.g. on the minor axis or with the gate open) is dangerous and can reduce its strength. The carabiner must be used with the gate closed and the sleeve locked. Check each time you close it to ensure it is completely locked.

12. Additional Information

This product meets the requirements of Regulation (EU) 2016/425 on personal protective equipment. The EU declaration of conformity is available at Petzl.com.

- The evacuation triangle must not be used as a body support device in a fall-arrest system.
- You must have a rescue plan and the means to rapidly implement it in case of difficulties encountered while using this equipment.
- The anchor point for the system should preferably be located above the user's position and should meet the requirements of the EN 795 standard (12 kN minimum strength).
- In a fall-arrest system, it is essential to check the required clearance below the user before each use, in order to avoid hitting the ground or an obstacle in case of a fall.
- Make sure that the anchor point is correctly positioned, in order to limit the risk and the length of a fall.
- A fall-arrest harness is the only device allowable for supporting the body in a fall-arrest system.
- When using multiple items of equipment, a dangerous situation can arise in which the safety function of an item of equipment can be affected by the safety function of another item of equipment.
- **WARNING:** ensure that your products do not rub against abrasive or sharp surfaces.
- Users must be medically fit for activities at height. **WARNING:** inert suspension in a triangle can result in serious injury or death.
- The Instructions for Use for each item of equipment used in conjunction with this product must be followed.
- The Instructions for Use must be provided to the user of this equipment, in the language of the country where the equipment is used.
- Make sure the markings on the product are legible.

When to retire your equipment

WARNING: an exceptional event can lead you to retire a product after only one use, depending on the type and intensity of usage and the environment of usage (harsh environments, marine environments, sharp edges, extreme temperatures, chemicals...).

A product must be retired when:

- It is over 10 years old and made of plastic or textiles.
- It has been subjected to a major fall or load.
- It fails to pass inspection. You have any doubt as to its reliability.
- You do not know its full usage history.
- When it becomes obsolete due to changes in legislation, standards, technique or incompatibility with other equipment...

Destroy these products to prevent further use.

Icons:

A. Lifetime: 10 years - **B. Marking** - **C. Acceptable temperatures** - **D. Usage precautions** - **E. Cleaning/disinfection** - **F. Drying** - **G. Storage/transport** - **H. Maintenance** - **I. Modifications/repairs** (prohibited outside of Petzl facilities, except replacement parts) - **J. Questions/contact**

3-year guarantee

Against any material or manufacturing defect. Exclusions: normal wear and tear, oxidation, modifications or alterations, incorrect storage, poor maintenance, negligence, uses for which this product is not designed.

Warning symbols

1. Situation presenting an imminent risk of serious injury or death. 2. Exposure to a potential risk of accident or injury. 3. Important information on the functioning or performance of your product. 4. Equipment incompatibility.

Traceability and markings

a. Meets PPE regulatory requirements. Notified body performing the EU type examination - b. Number of the notified body responsible for the production control of this PPE - c. Adjustment buckles - d. Tying in - e. Serial number - f. Year of manufacture - g. Month of manufacture - h. Batch number - i. Incrementation - j. Standards - k. Read the Instructions for Use carefully - l. Model identification - m. Date of manufacture (month/year) - n. Manufacturer address - o. Lifetime - p. Single-person use - q. Working load limit

Cette notice explique comment utiliser correctement votre équipement. Seuls certains usages et techniques sont présentés.

Les panneaux d'alerte vous informent de certains dangers potentiels liés à l'utilisation de votre équipement, mais il est impossible de tous les décrire. Prenez connaissance des mises à jour et informations complémentaires sur Petzl.com. Vous êtes responsable de la prise en compte de chaque alerte et de l'utilisation correcte de votre équipement. Toute mauvaise utilisation de cet équipement sera à l'origine de dangers additionnels. Contactez Petzl si vous avez des doutes ou des difficultés de compréhension.

1. Champ d'application

Triangle d'évacuation avec bretelles et mode brassière.
EN 1498 : 2006 (classe A (Brassière) / B (Triangle)).
EN 1497 : 2007 Équipement de protection individuelle (EPI) contre les chutes de hauteur.

Charge nominale : une personne, 15 à 150 kg.

Taille minimum de l'utilisateur : 115 cm.

Harnais destiné uniquement au sauvetage.

Ce produit ne doit pas être sollicité au-delà de ses limites ou dans toute autre situation que celle pour laquelle il est prévu.

Responsabilité

ATTENTION

Les activités impliquant l'utilisation de cet équipement sont par nature dangereuses.

Vous êtes responsable de vos actes, de vos décisions et de votre sécurité.

Avant d'utiliser cet équipement, vous devez :

- Lire et comprendre toutes les instructions d'utilisation.
- Vous former spécifiquement à l'utilisation de cet équipement.
- Vous familiariser avec votre équipement, apprendre à connaître ses performances et ses limites.
- Comprendre et accepter les risques induits.

Le non-respect d'un seul de ces avertissements peut être la cause de blessures graves ou mortelles.

Ce produit ne doit être utilisé que par des personnes compétentes et avisées ou placées sous le contrôle visuel direct d'une personne compétente et avisée.

Vous êtes responsable de vos actes, de vos décisions et de votre sécurité et en assumez les conséquences. Si vous n'êtes pas en mesure d'assumer cette responsabilité, ou si vous n'avez pas bien compris les instructions d'utilisation, n'utilisez pas cet équipement.

2. Nomenclature

(1) Assise, (2) Sangle sternale, (3) Sangle d'entrejambe, (4) Point d'attache, (5) Boucles de réglage, (6) Bretelles, (7) Mousqueton Am'D TL de fermeture de la sangle sternale, (8) Poignées de confort, (9) Poignée de guidage dorsal, (10) Boucle FAST de fermeture de la sangle d'entrejambe.
Matériaux principaux : polyester, aluminium, acier.

3. Contrôle, points à vérifier

Votre sécurité est liée à l'intégrité de votre équipement.

Petzl conseille une vérification approfondie, par une personne compétente, au minimum tous les 12 mois (en fonction de la réglementation en vigueur dans votre pays et de vos conditions d'utilisation).

Attention, l'intensité de votre usage peut vous amener à vérifier plus fréquemment votre EPI. Respectez les modes opératoires décrits sur Petzl.com. Enregistrez les résultats sur la fiche de vie de votre EPI : type, modèle, coordonnées du fabricant, numéro de série ou numéro individuel, dates : fabrication, achat, première utilisation, prochains examens périodiques, défauts, remarques, nom et signature du contrôleur.

Avant toute utilisation

Vérifiez l'état de l'assise.

Vérifiez l'état des sangles, en particulier au niveau du point d'attache, des boucles de réglage et des coutures de sécurité.

Surveillez les coupures, dommages, gonflements et usure dus à l'utilisation, à la chaleur, aux produits chimiques... Attention aux fils coupés ou distendus.

Vérifiez l'état du point d'attache et des boucles (absence de marques, fissures, déformations, usures, corrosion...).

Vérifiez le bon fonctionnement des boucles de réglage et de la boucle FAST.

Connecteur Am'D TL : vérifiez l'absence de marques, fissures, déformations, usures, corrosion (sur le corps, rivet, doigt et la bague). Vérifiez l'ouverture et la fermeture automatique complète du doigt et le verrouillage automatique complet de la bague.

Pendant l'utilisation

Vérifiez régulièrement le bon serrage des boucles de réglage.

Il est important de contrôler régulièrement l'état du produit et de ses connexions avec les autres équipements du système. Assurez-vous du bon positionnement des équipements les uns par rapport aux autres.

Vérifiez que le mousqueton travaille toujours selon le grand axe. Surveillez régulièrement le verrouillage de la bague. Évitez toute pression ou frottement qui pourrait provoquer un déverrouillage du doigt ou endommager la bague.

4. Compatibilité

Vérifiez la compatibilité de ce produit avec les autres éléments du système dans votre application (compatibilité = bonne interaction fonctionnelle).

Les éléments utilisés avec votre harnais doivent être conformes aux normes en vigueur dans votre pays (mousquetons EN 362 par exemple).

THALES a été conçu pour être fermé avec Am'D TRIACT-LOCK. Pour l'utilisation de tout autre connecteur, faites un test de compatibilité (mise en place et fonctionnement corrects et étude des possibilités de mauvais positionnement).

5. Mise en place du triangle

Enfilez les bretelles, passez la sangle sternale sous les bras et fermez la en connectant l'Am'D sur le point d'attache. Passez la sangle d'entrejambe entre les jambes et fermez la à l'aide de la boucle FAST.

6. Réglages

Le réglage des sangles permet de réduire le risque de basculement ou de sortie du triangle.

Régalez les bretelles pour ajuster la position de la sangle sternale. Ajustez la sangle sternale et la sangle d'entrejambe au gabarit de l'utilisateur.

Dans un endroit sans danger, effectuez des mouvements et un test de suspension pour vérifier le confort de réglage pour l'utilisation prévue.

7. Connexion pour l'évacuation

Le système d'évacuation doit être connecté au point d'attache.

Une fois en suspension, l'utilisateur peut se replacer au fond de l'assise en tirant sur les poignées de confort.

L'utilisateur doit garder les bras par-dessus la sangle sternale.

La suspension dans le vide peut présenter un danger de traumatisme pour la personne secourue.

Le sauveteur doit s'assurer que la personne secourue n'est pas mise en danger par le déplacement des sangles du triangle de sauvetage ou par le contact avec les éléments d'attache.

8. Poignée de guidage

La poignée de guidage dorsal peut être utilisée à la main ou en connectant une corde de guidage.

Attention, cette poignée n'est pas conçue pour la suspension de l'utilisateur.

9. Rangement en mode brassière

Roulez le triangle à partir de la sangle d'entrejambe comme montré sur les dessins. Veillez à laisser accessibles le mousqueton et le point d'attache.

10. Mode brassière

La suspension en brassière doit être la plus courte possible pour limiter les risques d'inconfort musculaire, respiratoire et circulatoire.

La brassière est conçue pour équiper, en urgence, un utilisateur en difficulté, sans harnais et l'emmener au lieu sûr le plus proche. Une fois l'utilisateur en appui sur ses pieds, il n'est pas nécessaire de déconnecter la brassière pour dérouler et enfilier le triangle complet.

Respectez les indications de réglage du triangle du chapitre 6.

11. Connecteur

Connecteur Am'D TRIACT-LOCK EN 362 : 2004/B (base).

Un mousqueton n'est pas indestructible.

Un mousqueton offre la résistance maximum dans le grand axe et doigt fermé.

Solliciter un mousqueton de toute autre manière est dangereux et réduit sa résistance, par exemple dans le petit axe ou doigt ouvert. Le mousqueton doit être utilisé doigt fermé et bague verrouillée. Vérifiez que le verrouillage est complet à chaque fermeture.

12. Informations complémentaires

Ce produit est conforme au règlement (UE) 2016/425 relatif aux équipements de protection individuelle. La déclaration de conformité UE est disponible sur Petzl.com.

- Le triangle d'évacuation ne doit pas être utilisé comme un dispositif de maintien du corps dans un système d'arrêt des chutes.

- Prévoyez les moyens de secours nécessaires pour intervenir rapidement en cas de difficultés.

- L'amarrage du système doit être de préférence situé au-dessus de la position de l'utilisateur et répondre aux exigences EN 795 (résistance minimum 12 kN).

- Dans un système d'arrêt des chutes, il est essentiel de vérifier l'espace libre requis sous l'utilisateur, avant chaque utilisation, afin d'éviter toute collision avec le sol, ou un obstacle, en cas de chute.

- Veillez à ce que le point d'amarrage soit correctement positionné, afin de limiter le risque et la hauteur de chute.

- Un harnais d'antichute est le seul dispositif de préhension du corps qu'il soit permis d'utiliser dans un système d'arrêt des chutes.

- Un danger peut survenir lors de l'utilisation de plusieurs équipements dans laquelle la fonction de sécurité de l'un des équipements peut être affectée par la fonction de sécurité d'un autre équipement.

- ATTENTION, veillez à ce que vos produits ne frottent pas sur des matériaux abrasifs ou pièces coupantes.

- Les utilisateurs doivent être médicalement aptes aux activités en hauteur.

ATTENTION, être suspendu et inerte dans un triangle peut déclencher des troubles physiologiques graves ou la mort.

- Les instructions d'utilisation définies dans les notices de chaque équipement associé à ce produit doivent être respectées.

- Les instructions d'utilisation doivent être fournies à l'utilisateur de cet équipement dans la langue du pays d'utilisation.

- Assurez-vous de la lisibilité des marquages sur le produit.

Mise au rebut :

ATTENTION, un événement exceptionnel peut vous conduire à rebuter un produit après une seule utilisation (type et intensité d'utilisation, environnements d'utilisation : milieux agressifs, milieux marins, arêtes coupantes, températures extrêmes, produits chimiques...).

Un produit doit être rebuté quand :

- Il a plus de 10 ans et est composé de plastique ou de textile.

- Il a subi une chute ou un effort important.

- Le résultat des vérifications du produit n'est pas satisfaisant. Vous avez un doute sur sa fiabilité.

- Vous ne connaissez pas son historique complet d'utilisation.

- Quand son usage est obsolète (évolution législative, normative, technique ou incompatibilité avec d'autres équipements...).

Détruisez ces produits pour éviter une future utilisation.

Pictogrammes :

A. Durée de vie : 10 ans - B. Marquage - C. Températures tolérées - D. Précautions d'usage - E. Nettoyage/désinfection - F. Séchage - G. Stockage/transport - H. Entretien - I. Modifications/réparations (interdites hors des ateliers Petzl, sauf pièces de rechange) - **J. Questions/contact**

Garantie 3 ans

Contre tout défaut de matière ou fabrication. Sont exclus : usure normale, oxydation, modifications ou retouches, mauvais stockage, mauvais entretien, négligences, utilisations pour lesquelles ce produit n'est pas destiné.

Panneaux d'alerte

1. Situation présentant un risque imminent de blessure grave ou mortelle. 2.

Exposition à un risque potentiel d'incident ou de blessure. 3. Information importante sur le fonctionnement ou les performances de votre produit. 4. Incompatibilité matérielle.

Traçabilité et marquage

a. Conforme aux exigences du règlement EPI. Organisme notifié pour l'examen UE de type - b. Numéro de l'organisme notifié pour le contrôle de production de cet EPI - c. Boucles de réglage - d. Encordement - e. Numéro individuel - f. Année de fabrication - g. Mois de fabrication - h. Numéro de lot - i. Incrémentation - j. Normes - k. Lire attentivement la notice technique - l. Identification du modèle - m. Date de fabrication (mois/année) - n. Adresse du fabricant - o. Durée de vie - p. Un seul utilisateur - q. Charge maximum

In dieser Gebrauchsanweisung wird erklärt, wie Sie Ihr Produkt richtig verwenden. Es werden nur einige der Verwendungen und Techniken dargestellt. Die Warnhinweise informieren Sie über mögliche Gefahren bezüglich der Verwendung Ihres Produkts. Es ist jedoch nicht möglich, alle erwägungswürdigen Fälle zu beschreiben. Bitte nehmen Sie Kenntnis von den Aktualisierungen und zusätzlichen Informationen auf Petzl.com.

Sie sind für die Beachtung der Warnhinweise und für die sachgemäße Verwendung Ihres Produkts verantwortlich. Jede fehlerhafte Verwendung des Produkts bedeutet eine zusätzliche Gefahrenquelle. Wenn Sie Zweifel haben oder etwas nicht richtig verstehen, wenden Sie sich bitte an Petzl.

1. Anwendungsbereich

Rettungsdreieck mit Schulterträgern und Konfigurationsmöglichkeit als Rettungsweste.

EN 1498: 2006 (Klasse A, Rettungsweste / Klasse B, Rettungsdreieck).
EN 1497: 2007 Persönliche Schutzausrüstung (PSA) zum Schutz gegen Absturz.
Nennlast: eine Person, 15 bis 150 kg.
Mindestgröße des Anwenders: 115 cm.

Der Gurt ist ausschließlich für Rettungseinsätze bestimmt.
Dieses Produkt darf nicht über seine Grenzen hinaus belastet werden. Es darf ausschließlich zu dem Zweck verwendet werden, für den es entwickelt wurde.

Haftung

WARNUNG

Aktivitäten, bei denen diese Ausrüstung zum Einsatz kommt, sind naturgemäß gefährlich.

Für Ihre Handlungen, Entscheidungen und für Ihre Sicherheit sind Sie selbst verantwortlich.

Vor dem Gebrauch dieser Ausrüstung müssen Sie:

- Die Gebrauchsanleitung vollständig lesen und verstehen.
- Fachgerecht zur richtigen Benutzung der Ausrüstung ausgebildet sein.
- Sich mit Ihrer Ausrüstung vertraut machen, die Möglichkeiten und Grenzen kennen lernen.
- Die mit dem Einsatz verbundenen Risiken verstehen und akzeptieren.

Die Nichtberücksichtigung auch nur einer dieser Warnungen kann zu schweren Verletzungen oder sogar Tod führen.

Dieses Produkt darf nur von kompetenten und besonnenen Personen verwendet werden oder von Personen, die unter der direkten Aufsicht und visuellen Kontrolle einer kompetenten und besonnenen Person stehen.
Sie sind für Ihre Handlungen, Entscheidungen und für Ihre Sicherheit verantwortlich und tragen die Konsequenzen. Wenn Sie nicht in der Lage sind, diese Verantwortung zu übernehmen, oder wenn Sie die Gebrauchshinweise nicht richtig verstanden haben, benutzen Sie diese Ausrüstung nicht.

2. Benennung der Teile

(1) Sitzfläche, (2) Brustriemen, (3) Schrittgurt, (4) Befestigungspunkt, (5) Einstellschnallen, (6) Schulterträger, (7) Am'D TL-Verriegelungskarabiner für den Brustriemen, (8) Komfortable Griffe, (9) Dorsaler Führungsgriff, (10) FAST-Verschlusschnalle für den Schrittgurt.
Hauptmaterialien: Polyester, Aluminium, Stahl.

3. Überprüfung, zu kontrollierende Punkte

Ihre Sicherheit hängt vom Zustand Ihrer Ausrüstung ab.

Petzl empfiehlt, mindestens alle 12 Monate (entsprechend den in Ihrem Land geltenden Vorschriften und den Nutzungsbedingungen) eine eingehende Überprüfung durch eine kompetente Person durchführen zu lassen.

Achtung: Abhängig von der Gebrauchsintensität muss Ihre PSA gegebenenfalls häufiger überprüft werden. Bitte beachten Sie die auf Petzl.com beschriebenen Vorgehensweisen. Tragen Sie die Ergebnisse in den Prüfbericht Ihrer PSA ein: Typ, Modell, Kontaktinformation des Herstellers, Seriennummer oder individuelle Nummer, Daten: Herstellung, Kauf, erste Anwendung, nächste regelmäßige Überprüfung, Probleme, Bemerkungen, Name und Unterschrift des Prüfers.

Vor jedem Einsatz

Überprüfen Sie den Zustand der Sitzfläche.

Überprüfen Sie den Zustand der Gurtbänder, insbesondere am Befestigungspunkt, an den Einstellschnallen und den Sicherheitsnähten.

Achten Sie auf Einschnitte, Beschädigungen, aufgequollene Stellen und Abnutzungserscheinungen, die auf Benutzung, Hitzeentwicklung, Kontakt mit Chemikalien usw. zurückzuführen sind. Achten Sie darauf, dass keine Fäden lose oder durchtrennt sind.

Überprüfen Sie den Zustand des Befestigungspunkts und der Schnallen.

Vergewissern Sie sich, dass diese keine Kratzer, Risse, Deformierungen, Abnutzungs- oder Korrosionserscheinungen usw. aufweisen.

Überprüfen Sie die einwandfreie Gängigkeit der Einstellschnallen und der FAST-Schnalle.

Am'D TL-Verbindungselement: Vergewissern Sie sich, dass Körper, Niete, Schnapper und Verriegelungshülse keine Kratzer, Risse, Deformierungen, Abnutzungs- oder Korrosionserscheinungen aufweisen. Überprüfen Sie das Öffnen und automatische Schließen des Schnappers sowie die komplette automatische Verriegelung der Hülse.

Während des Gebrauchs

Überprüfen Sie regelmäßig, ob das Gurtband straff gezogen ist.

Es ist unerlässlich, den Zustand des Produkts und seiner Verbindungen mit anderen Ausrüstungsgegenständen im System regelmäßig zu überprüfen. Stellen Sie stets sicher, dass die einzelnen Ausrüstungsgegenstände im System richtig zueinander positioniert sind.

Vergewissern Sie sich, dass der Karabiner immer in der Längsachse belastet wird. Kontrollieren Sie die Verriegelung der Hülse in regelmäßigen Abständen. Vermeiden Sie jeglichen Druck oder Reibung, da dies zur Entriegelung des Schnappers bzw. zur Beschädigung der Verriegelungshülse führen könnte.

4. Kompatibilität

Überprüfen Sie die Kompatibilität dieses Produkts mit den anderen Elementen Ihres Systems (Kompatibilität = funktionelles Zusammenspiel).

Die mit Ihrem Gurt verwendeten Ausrüstungselemente müssen mit den in Ihrem Land geltenden Normen übereinstimmen (z. B. Karabiner EN 362).

Das THALES ist für die Verwendung mit einem Am'D TRIACT-LOCK-Verschlusskarabiner konzipiert. Bei Verwendung anderer Verbindungselemente führen Sie bitte einen Kompatibilitätstest durch (korrekte Installation und Funktion, Prüfung des Risikos einer Falschpositionierung).

5. Anlegen des Rettungsdreiecks

Legen Sie die Schulterträger an, ziehen Sie den Brustriemen unterhalb der Arme nach vorne durch und schließen Sie ihn, indem Sie das Am'D-Verbindungselement am Befestigungspunkt einhängen. Führen Sie den Schrittgurt zwischen den Beinen durch und schließen Sie ihn mit Hilfe der FAST-Schnalle.

6. Einstellungen

Durch die korrekte Einstellung der Gurtbänder wird das Risiko verringert, dass die zu rettende Person nach hinten kippt oder aus dem Rettungsdreieck rutscht. Stellen Sie die Schulterträger ein, um die Position des Brustriemens anzupassen. Passen Sie den Brustriemen und den Schrittgurt an die Statur des Anwenders an. Führen Sie an einem sicheren Ort einige Bewegungen aus und hängen Sie sich in das Rettungsdreieck, um sicherzugehen, dass die Einstellung für den vorgesehenen Einsatz geeignet ist.

7. Befestigung zur Evakuierung

Das Evakuierungssystem muss an dem Befestigungspunkt eingehängt sein. Wenn der Anwender frei hängt, kann er sich mit Hilfe der komfortablen Griffe nach Bedarf in der Sitzfläche positionieren.

Der Anwender muss die Arme stets über dem Brustriemen lassen.

Durch regungsloses freies Hängen kann die zu rettende Person ein Hängetrauma erleiden.

Der Rettende muss sich vergewissern, dass keine Gefahr für die zu rettende Person durch verschobene Gurtbänder des Rettungsdreiecks oder den Kontakt mit den Befestigungselementen besteht.

8. Führungsgriff

Der dorsale Führungsgriff kann mit der Hand oder mit einem daran befestigten Führungssattel verwendet werden.

Achtung: Der Griff dient nicht zum freien Hängen des Anwenders.

9. Verstauen zur Verwendung als Rettungsweste

Rollen Sie das Dreieck ab dem Schrittgurt wie auf der Abbildung dargestellt ein.

Achten Sie darauf, dass der Karabiner und der Befestigungspunkt zugänglich bleiben.

10. Verwendung als Rettungsweste

Das freie Hängen in der Rettungsweste sollte von so kurzer Dauer wie möglich sein, um das Risiko von Muskelermüdung, Atem- und Kreislaufbeschwerden zu begrenzen.

Die Rettungsweste dient dazu, eine in Schwierigkeiten befindliche Person ohne Gurt im Notfall abzusichern und sie an den nächstgelegenen sicheren Ort zu bringen. Sobald die gerettete Person sich mit den Füßen abstützen kann, kann das vollständige Rettungsdreieck angelegt werden, ohne die Rettungsweste abzulegen. Bitte beachten Sie die Angaben zur Einstellung des Rettungsdreiecks unter Punkt 6.

11. Verbindungselement

Am'D TRIACT-LOCK-Verbindungselement EN 362: 2004/B (Basismodell).

Ein Karabiner ist nicht unzerstörbar.

Ein Karabiner weist die maximale Bruchlast in der Längsachse und bei geschlossenem Schnapper auf. Jede andere Belastung (z. B. Querbildung oder bei offenem Schnapper) reduziert die Bruchlast des Karabiners und ist daher gefährlich. Der Karabiner muss mit geschlossenem Schnapper und verriegelter Hülse verwendet werden. Vergewissern Sie sich bei jedem Schließvorgang, dass die Hülse vollständig verriegelt ist.

12. Zusätzliche Informationen

Das Produkt entspricht der PSA-Verordnung (EU) 2016/425. Die EU-Konformitätserklärung ist auf Petzl.com verfügbar.

- Das Rettungsdreieck darf nicht zum Halten des Körpers in einem Auffangsystem verwendet werden.

- Der Anwender muss für eventuelle Schwierigkeiten, die während der Anwendung dieses Produkts auftreten können, Rettungsmöglichkeiten planen.

- Der Anschlagpunkt des Systems sollte oberhalb der Position des Anwenders errichtet werden und sollte den Anforderungen der Norm EN 795 entsprechen. Die Mindestbruchlast des Anschlagpunktes muss 12 kN betragen.

- In einem Auffangsystem ist vor jeder Benutzung sicherzustellen, dass genügend Sturzraum unter dem Anwender vorhanden ist, so dass er im Falle eines Sturzes nicht auf den Boden oder auf ein Hindernis schlägt.

- Achten Sie darauf, dass der Anschlagpunkt richtig platziert ist, um das Risiko und die Höhe eines Sturzes zu reduzieren.

- In einem Auffangsystem ist zum Halten des Körpers ausschließlich ein Auffanggurt zulässig.

- Werden mehrere Ausrüstungsgegenstände zusammen verwendet, kann es zu gefährlichen Situationen kommen, wenn die Sicherheitsfunktion eines Gegenstands durch einen anderen Ausrüstungsgegenstand behindert wird.

- ACHTUNG: Achten Sie darauf, dass die Produkte nicht an rauen Materialien oder scharfkantigen Gegenständen reiben.

- Anwender müssen für Aktivitäten in der Höhe gesundheitlich in guter Verfassung sein. WARNUNG: Das regungslose Hängen in einem Rettungsdreieck kann zu schweren Verletzungen oder sogar Tod führen (Hängetrauma).

- Die Gebrauchsanleitungen für jeden Ausrüstungsgegenstand, der zusammen mit diesem Produkt verwendet wird, müssen unbedingt befolgt werden.

- Die Gebrauchsanleitungen müssen allen Anwendern dieser Ausrüstung in Landessprache zur Verfügung gestellt werden.

- Vergewissern Sie sich, dass die Markierungen auf dem Produkt lesbar sind.

Aussondern von Ausrüstung:

ACHTUNG: Außergewöhnliche Umstände können die Aussonderung eines Produkts nach einer einmaligen Anwendung erforderlich machen (Art und Intensität der Benutzung, Anwendungsbereich: aggressive Umgebungen, Meeresklima, scharfe Kanten, extreme Temperaturen, Chemikalien usw.).

In folgenden Fällen muss ein Produkt ausgedeutert werden:

- Wenn es mehr als 10 Jahre alt ist (Kunststoff- und Textilprodukte).

- Es wurde einem schweren Sturz oder einer schweren Belastung ausgesetzt.

- Das Produkt fällt bei der PSA-Überprüfung durch. Sie bezweifeln seine Zuverlässigkeit.

- Die vollständige Gebrauchsgeschichte ist nicht bekannt.

- Das Produkt ist veraltet (Änderung der gesetzlichen Bestimmungen, der Normen oder der technischen Vorschriften, Inkompatibilität mit anderen Ausrüstungsgegenständen usw.).

Zerstören und entsorgen Sie diese Produkte, um ihren weiteren Gebrauch zu verhindern.

Zeichenerklärungen:

A. Lebensdauer: 10 Jahre - B. Markierung - C. Temperaturbeständigkeit

- D. Vorsichtsmaßnahmen - E. Reinigung/Desinfektion - F. Trocknung - G.

Lagerung/Transport - H. Pflege - I. Änderungen/Reparaturen (außerhalb der Petzl Betriebsstätten nicht zulässig, ausgenommen Ersatzteile) **- J. Fragen/Kontakt**

3 Jahre Garantie

Auf Material- und Fabrikationsfehler. Von der Garantie ausgeschlossen sind: normale Abnutzung, Oxidation, Modifikationen oder Nachbesserungen, unsachgemäße Lagerung, unsachgemäße Wartung, Nachlässigkeiten und Anwendungen, für die das Produkt nicht bestimmt ist.

Warnhinweise

1. Unmittelbare Verletzungs- oder Lebensgefahr. 2. Potenzielles Unfall- oder Verletzungsrisiko. 3. Wichtige Information über die Funktionsweise oder die Leistungsangaben Ihres Produkts. 4. Inkompatibilität zwischen Ausrüstungsgegenständen.

Rückverfolgbarkeit und Markierung

a. Entspricht den Anforderungen der PSA-Verordnung. Benannte Stelle für die EU-Baumusterprüfung - b. Nummer der notifizierten Stelle für die Produktionskontrolle dieser PSA - c. Einstellschnallen - d. Einbindepunkt - e. Individuelle Nummer - f. Herstellungsjahr - g. Herstellungsmonat - h. Nummer der Fertigungsreihe - i. Fortlaufende Seriennummer - j. Normen - k. Lesen Sie die Gebrauchsanleitung aufmerksam durch - l. Modell-Identifizierung - m. Herstellungsdatum (Monat/Jahr) - n. Adresse des Herstellers - o. Lebensdauer - p. Nur ein Anwender - q. Maximale Last

Questa nota informativa spiega come utilizzare correttamente il dispositivo. Solo alcune tecniche e utilizzi sono presentati.

I segnali di attenzione vi informano di alcuni potenziali pericoli legati all'utilizzo del dispositivo, ma è impossibile descriverli tutti. Prendete visione degli aggiornamenti e delle informazioni supplementari sul sito Petzl.com.

Voi siete responsabili della considerazione di ogni avviso e dell'utilizzo corretto del dispositivo. L'uso improprio di questo dispositivo causa rischi aggiuntivi. Contattare Petzl in caso di dubbi o difficoltà di comprensione.

1. Campo di applicazione

Triangolo d'evacuazione con bretelle e modalità giubbotto.
EN 1498: 2006 (classe A (Giubbotto) / B (Triangolo)).
EN 1497: 2007 Dispositivo di protezione individuale (DPI) contro le cadute dall'alto.
Carico nominale: una persona, da 15 a 150 kg.
Statura minima dell'utilizzatore: 115 cm.
Imbracatura destinata esclusivamente al soccorso.
Questo prodotto non deve essere sollecitato oltre i suoi limiti o in qualsiasi altra situazione differente da quella per cui è destinato.

Responsabilità

ATTENZIONE
Le attività che comportano l'utilizzo di questo dispositivo sono per natura pericolose.
Voi siete responsabili delle vostre azioni, delle vostre decisioni e della vostra sicurezza.

Prima di utilizzare questo dispositivo, occorre:

- Leggere e comprendere tutte le istruzioni d'uso.
- Ricevere una formazione adeguata sul suo utilizzo.
- Acquisire familiarità con il dispositivo, imparare a conoscerne le prestazioni e i limiti.
- Comprendere e accettare i rischi indotti.

Il mancato rispetto di una sola di queste avvertenze può essere la causa di ferite gravi o mortali.

Questo prodotto deve essere utilizzato esclusivamente da persone competenti e addestrate o sottoposte al controllo visivo diretto di una persona competente e addestrata.

Voi siete responsabili delle vostre azioni, delle vostre decisioni e della vostra sicurezza e ve ne assumete le conseguenze. Se non siete in grado di assumervi questa responsabilità, o se non avete compreso le istruzioni d'uso, non utilizzare questo dispositivo.

2. Nomenclatura

(1) Seduta, (2) Fettuccia sternale, (3) Fettuccia inguinale, (4) Punto di attacco, (5) Fibbie di regolazione, (6) Bretelle, (7) Moschettoni Am'D TL di chiusura della fettuccia sternale, (8) Manici di comfort, (9) Manico guida dorsale, (10) Fibbia FAST di chiusura della fettuccia inguinale.

Materiali principali: poliestere, alluminio, acciaio.

3. Controllo, punti da verificare

La vostra sicurezza è legata all'integrità della vostra attrezzatura.

Petzl raccomanda un controllo approfondito come minimo ogni 12 mesi da parte di una persona competente (in funzione della normativa in vigore nel vostro paese e delle vostre condizioni d'uso).

Attenzione, l'intensità di utilizzo può comportare un controllo più frequente del DPI. Rispettate le procedure descritte sul sito Petzl.com. Registrate i risultati nella scheda di vita del vostro DPI: tipo, modello, dati del fabbricante, numero di serie o numero individuale; date: fabbricazione, acquisto, primo utilizzo, successive verifiche periodiche; difetti, osservazioni; nome e firma del controllore.

Prima di ogni utilizzo

Verificare lo stato della seduta.

Verificare lo stato delle fettucce, in particolare a livello del punto di attacco, delle fibbie di regolazione e delle cuciture di sicurezza.

Fare attenzione ai tagli, ai danni, ai rigonfiamenti e all'usura dovuti all'utilizzo, al calore, ai prodotti chimici... Attenzione ai fili tagliati o allentati.

Verificare lo stato del punto di attacco e delle fibbie (assenza di segni, fessurazioni, deformazioni, usura, corrosione...).

Controllare il corretto funzionamento delle fibbie di regolazione e della fibbia FAST. Connettore Am'D TL: verificare l'assenza di segni, fessurazioni, deformazioni, usura, corrosioni (su corpo, rivetto, leva e ghiera). Verificare l'apertura e la chiusura automatica completa della leva e il bloccaggio automatico completo della ghiera.

Durante l'utilizzo

Verificare regolarmente il corretto serraggio delle fibbie di regolazione.

È importante controllare regolarmente lo stato del prodotto e dei suoi collegamenti con gli altri dispositivi del sistema. Assicurarsi del corretto posizionamento dei dispositivi gli uni rispetto agli altri.

Verificare che il moschettoni lavori sempre sull'asse maggiore. Controllare regolarmente il bloccaggio della ghiera. Evitare qualsiasi pressione o sfregamento che potrebbe provocare lo sbloccaggio della leva o il danneggiamento della ghiera.

4. Compatibilità

Verificare la compatibilità di questo prodotto con gli altri elementi del sistema nella vostra applicazione (compatibilità = buona interazione funzionale).

Gli elementi utilizzati con l'imbracatura devono essere conformi alle norme in vigore nel vostro paese (per esempio moschettoni EN 362).

THALES è stato progettato per essere chiuso con Am'D TRIACT-LOCK. Per l'utilizzo di qualsiasi altro connettore, fare un test di compatibilità (installazione e funzionamento corretti e studio delle possibilità di errato posizionamento).

5. Sistemazione del triangolo

Infilare le bretelle, passare la fettuccia sternale sotto le braccia e chiuderla collegando l'Am'D sul punto di attacco. Passare la fettuccia inguinale tra le gambe e chiuderla con la fibbia FAST.

6. Regolazioni

La regolazione delle fettucce consente di ridurre il rischio di ribaltamento o fuoriuscita dal triangolo.

Regolare le bretelle per sistemare la posizione della fettuccia sternale. Sistemare la fettuccia sternale e quella inguinale secondo la taglia dell'utilizzatore.

In un luogo senza pericoli, effettuare dei movimenti e una prova di sospensione per verificare il comfort di regolazione per l'utilizzo previsto.

7. Collegamento per l'evacuazione

Il sistema di evacuazione deve essere collegato al punto di attacco.

Una volta in sospensione, l'utilizzatore può riposizionarsi sul fondo della seduta tirando i manici di comfort.

L'utilizzatore deve tenere le braccia sopra la fettuccia sternale.

La sospensione nel vuoto può presentare un pericolo di trauma per la persona soccorsa.

Il soccorritore deve assicurarsi che la persona soccorsa non sia messa in pericolo dallo spostamento delle fettucce del triangolo o dal contatto con gli elementi di attacco.

8. Manico guida

Il manico guida dorsale può essere utilizzato con la mano o collegando una corda guida.

Attenzione, questo manico non è progettato per la sospensione dell'utilizzatore.

9. Posizionamento in modalità giubbotto

Arrotolare il triangolo a partire dalla fettuccia inguinale come mostrato nei disegni. Assicurarsi di lasciare accessibili il moschettoni e il punto di attacco.

10. Modalità giubbotto

La sospensione nel giubbotto deve essere più breve possibile per ridurre il rischio di disturbi muscolari, respiratori e circolatori.

Il giubbotto è progettato per attrezzare, in caso di emergenza, un utilizzatore in difficoltà, senza imbracatura e portarlo nel posto sicuro più vicino. Una volta che l'utilizzatore è in appoggio sui suoi piedi, non è necessario scollegare il giubbotto per srotolare e infilare il triangolo completo.

Rispettare le indicazioni di regolazione del triangolo del capitolo 6.

11. Connettore

Connettore Am'D TRIACT-LOCK EN 362: 2004/B (base).

Un moschettoni non è indistruttibile.

Un moschettoni garantisce la massima resistenza sull'asse maggiore e leva chiusa.

Una diversa sollecitazione del moschettoni è pericolosa e ne riduce la resistenza, per esempio sull'asse minore o con la leva aperta. Il moschettoni deve essere utilizzato con la leva chiusa e la ghiera bloccata. Verificare che il bloccaggio sia completo ad ogni chiusura.

12. Informazioni supplementari

Questo prodotto è conforme al regolamento (UE) 2016/425 relativo ai dispositivi di protezione individuale. La dichiarazione di conformità UE è disponibile sul sito Petzl.com.

- Il triangolo d'evacuazione non deve essere utilizzato come un dispositivo di tenuta del corpo in un sistema di arresto cadute.

- Prevedere i mezzi di soccorso necessari per intervenire rapidamente in caso di difficoltà.

- L'ancoraggio del sistema deve essere preferibilmente situato al di sopra della posizione dell'utilizzatore e deve rispondere ai requisiti della norma EN 795 (resistenza minima 12 kN).

- In un sistema di arresto caduta, è fondamentale verificare lo spazio libero richiesto sotto l'utilizzatore, prima di ogni utilizzo, per evitare la collisione con il suolo o un ostacolo in caso di caduta.

- Assicurarsi che il punto di ancoraggio sia posizionato correttamente, per ridurre il rischio e l'altezza di caduta.

- Un'imbracatura anticaduta è l'unico dispositivo di presa del corpo che sia consentito utilizzare in un sistema di arresto caduta.

- Un pericolo può sopraggiungere al momento dell'utilizzo di più dispositivi in cui la funzione di sicurezza di uno dei dispositivi può essere compromessa dalla funzione di sicurezza di un altro dispositivo.

- ATTENZIONE, assicurarsi che i prodotti non sfregino contro materiali abrasivi o parti taglienti.

- Gli utilizzatori devono avere l'idoneità sanitaria per le attività in quota.

ATTENZIONE, la sospensione inerte nel triangolo può generare gravi disturbi fisiologici o la morte.

- Devono essere rispettate le istruzioni d'uso indicate nelle note informative di ogni dispositivo associato a questo prodotto.

- Le istruzioni d'uso di questo dispositivo devono essere fornite all'utilizzatore e redatte nella lingua del paese in cui il prodotto viene utilizzato.

- Assicurarsi che le marcature sul prodotto siano leggibili.

Eliminazione:

ATTENZIONE, un evento eccezionale può comportare l'eliminazione del prodotto dopo un solo utilizzo (tipo ed intensità di utilizzo, ambiente di utilizzo: ambienti aggressivi, ambienti marini, parti taglienti, temperature estreme, prodotti chimici...).

Il prodotto deve essere eliminato quando:

- Ha più di 10 anni ed è composto da materiale plastico o tessile.

- Ha subito una caduta o uno sforzo notevole.

- Il risultato dei controlli del prodotto non è soddisfacente. Si ha un dubbio sulla sua affidabilità.

- Non si conosce l'intera storia del suo utilizzo.

- Quando il suo utilizzo è obsoleto (evoluzione delle leggi, delle normative, delle tecniche o incompatibilità con altri dispositivi...).

- Distruggere i prodotti scartati per evitarne un futuro utilizzo.

Pittogrammi:

A. Durata: 10 anni - B. Marcatura - C. Temperature tollerate - D. Precauzioni d'uso - E. Pulizia/disinfezione - F. Asciugatura - G. Stoccaggio/trasporto - H. Manutenzione - I. Modifiche/riparazioni (proibite al di fuori degli stabilimenti Petzl salvo pezzi di ricambio) - J. Domande/contatto

Garanzia 3 anni

Contro ogni difetto di materiale o di fabbricazione. Sono esclusi: usura normale, ossidazione, modifiche o ritocchi, cattiva conservazione, manutenzione impropria, negligenze, utilizzi ai quali questo prodotto non è destinato.

Segnali di attenzione

1. Situazione che presenta un rischio imminente di lesione grave o mortale. 2.

Esposizione a un rischio potenziale d'incidente o lesione. 3. Informazione importante sul funzionamento o le performance del vostro prodotto. 4. Incompatibilità materiale.

Tracciabilità e marcatura

a. Conforme ai requisiti del regolamento DPI. Organismo notificato per l'esame UE del tipo - b. Numero dell'organismo notificato per il controllo della produzione di questo DPI - c. Fibbie di regolazione - d. Legatura - e. Numero individuale - f. Anno di fabbricazione - g. Mese di fabbricazione - h. Numero lotto - i. Incrementazione - j. Norme - k. Leggere attentamente l'istruzione tecnica - l. Identificazione del modello - m. Data di fabbricazione (mese/anno) - n. Indirizzo del fabbricante - o. Durata - p. Un solo utilizzatore - q. Carico massimo

Este folleto explica cómo utilizar correctamente su equipo. Sólo se presentan algunas utilidades y técnicas.

Las señales de advertencia le informan de algunos peligros potenciales relacionados con la utilización de su equipo, pero es imposible describirlos todos. Infórmese de las actualizaciones y de la información complementaria en Petzl.com. Usted es responsable de tener en cuenta cada una de las advertencias y de utilizar correctamente su equipo. Cualquier mala utilización de este equipo originará peligros adicionales. Contacte con Petzl si tiene dudas o dificultades de comprensión.

1. Campo de aplicación

Triángulo de evacuación con tirantes y modo lazo de salvamento.

EN 1498: 2006 (clase A (Lazo de salvamento) / B (Triángulo)).

EN 1497: 2007 Equipo de protección individual (EPI) contra las caídas de altura.

Carga nominal: una persona, 15 a 150 kg.

Altura mínima del usuario: 115 cm.

Arnés destinado únicamente al rescate.

Este producto no debe ser solicitado más allá de sus límites o en cualquier otra situación para la que no esté previsto.

Responsabilidad

ATENCIÓN

Las actividades que implican la utilización de este equipo son por naturaleza peligrosas.

Usted es responsable de sus actos, de sus decisiones y de su seguridad.

Antes de utilizar este equipo, debe:

- Leer y comprender todas las instrucciones de utilización.
- Formarse específicamente en el uso de este equipo.
- Familiarizarse con su equipo y aprender a conocer sus prestaciones y sus limitaciones.
- Comprender y aceptar los riesgos derivados.

El no respeto de una sola de estas advertencias puede ser la causa de lesiones graves o mortales.

Este producto sólo debe ser utilizado por personas competentes y responsables, o que estén bajo el control visual directo de una persona competente y responsable. Usted es responsable de sus actos, de sus decisiones y de su seguridad y asume las consecuencias de los mismos. Si usted no está dispuesto a asumir esta responsabilidad o si no ha comprendido bien las instrucciones de utilización, no utilice este equipo.

2. Nomenclatura

(1) Asiento, (2) Cinta esternal, (3) Cinta de entrepierna, (4) Punto de enganche, (5) Hebillas de regulación, (6) Tirantes, (7) Mosquetón Am'D TL de cierre de la cinta esternal, (8) Asas de confort, (9) Asa de guiado dorsal, (10) Hebilla FAST de cierre de la cinta de entrepierna.

Materiales principales: poliéster, aluminio y acero.

3. Control, puntos a verificar

Su seguridad está vinculada a la integridad de su equipo.

Petzl aconseja que una persona competente realice una revisión en profundidad cada 12 meses como mínimo (en función de la legislación en vigor en su país y de las condiciones de utilización).

Atención: la intensidad de su utilización le puede llevar a revisar su EPI con más frecuencia. Respete los modos operativos descritos en Petzl.com. Registre los resultados en la ficha de revisión del EPI: tipo, modelo, nombre y dirección del fabricante, número de serie o número individual, fechas: fabricación, compra, primera utilización, próximos controles periódicos, defectos, observaciones, nombre y firma del inspector.

Antes de cualquier utilización

Compruebe el estado del asiento.

Compruebe el estado de las cintas, en particular, al nivel del punto de enganche, de las hebillas de regulación y de las costuras de seguridad.

Vigile los cortes, daños, aumento de grosor y desgaste debidos a la utilización, al calor, a los productos químicos... Atención a los hilos cortados o flojos.

Compruebe el estado del punto de enganche y de las hebillas (ausencia de marcas, fisuras, deformaciones, desgastes, corrosión...).

Compruebe el correcto funcionamiento de las hebillas de regulación y de la hebilla FAST.

Conector Am'D TL: compruebe la ausencia de marcas, fisuras, deformaciones, desgastes, corrosión (en el cuerpo, remache, gatillo y casquillo). Compruebe la apertura y el cierre automático completo del gatillo y el bloqueo automático completo del casquillo.

Durante la utilización

Compruebe regularmente el correcto ceñido de las hebillas de regulación.

Es importante controlar regularmente el estado del producto y de sus conexiones con los demás equipos del sistema. Asegúrese del correcto posicionamiento de los equipos entre sí.

Compruebe que el mosquetón trabaja siempre según su eje mayor. Vigile regularmente el bloqueo del casquillo. Evite cualquier presión o rozamiento que podría provocar un desbloqueo del gatillo o dañar el casquillo.

4. Compatibilidad

Compruebe la compatibilidad de este producto con los demás elementos del sistema en su aplicación (compatibilidad = interacción funcional correcta).

Los elementos utilizados con su arnés deben ser conformes a las normas en vigor en su país (por ejemplo, mosquetones EN 362).

El THALES ha sido diseñado para ser cerrado con un Am'D TRIACT-LOCK.

Para la utilización de cualquier otro conector, haga una prueba de compatibilidad (colocación y funcionamiento correctos y estudio de las posibilidades de posicionamiento incorrecto).

5. Colocación del triángulo

Póngase los tirantes, pase la cinta esternal por debajo de los brazos y ciérrala conectando el Am'D en el punto de enganche. Pase la cinta de entrepierna entre las piernas y ciérrala con la ayuda de la hebilla FAST.

6. Regulaciones

La regulación de las cintas permite reducir el riesgo de basculación o de salirse del triángulo.

Regule los tirantes para ajustar la posición de la cinta esternal. Ajuste la cinta esternal y la cinta de entrepierna a la estatura del usuario.

En un lugar sin peligro, realice movimientos y una prueba de suspensión para comprobar la comodidad de la regulación para la utilización prevista.

7. Conexión para la evacuación

El sistema de evacuación debe estar conectado al punto de enganche.

Una vez en suspensión, el usuario se puede colocar al fondo del asiento tirando de las asas de confort.

El usuario debe mantener los brazos por encima de la cinta esternal.

La suspensión en el vacío puede presentar un peligro de traumatismo para la persona rescatada.

El rescatador debe asegurarse de que la persona rescatada no es puesta en peligro por el desplazamiento de las cintas del triángulo de evacuación o por el contacto con los elementos de enganche.

8. Asa de guiado

La asa de guiado dorsal puede ser utilizada con la mano o conectando una cuerda de guiado.

Atención, esta asa no está diseñada para la suspensión del usuario.

9. Guardado en modo lazo de salvamento

Enrolle el triángulo a partir de la cinta de entrepierna como se muestra en los dibujos. Asegúrese de dejar accesibles el mosquetón y el punto de enganche.

10. Modo lazo de salvamento

La suspensión como lazo de salvamento debe ser la más corta posible para limitar los riesgos de incomodidad muscular, respiratoria y circulatoria.

El lazo de salvamento está diseñado para equipar, de emergencia, a un usuario en dificultades, sin arnés y llevarlo al lugar seguro más cercano. Una vez el usuario esté apoyado sobre los pies, no es necesario desconectar el lazo de salvamento para desenvolver y colocar el triángulo completo.

Respete las instrucciones de regulación del triángulo del apartado 6.

11. Conector

Conector Am'D TRIACT-LOCK EN 362: 2004/B (básico).

Un mosquetón no es indestructible.

Un mosquetón ofrece la máxima resistencia cuando trabaja según su eje mayor y con el gatillo cerrado. Solicitar un mosquetón de cualquier otro modo es peligroso y reduce su resistencia, por ejemplo, que trabaje según su eje menor o con el gatillo abierto. El mosquetón se debe utilizar con el gatillo cerrado y el casquillo bloqueado. Compruebe que el bloqueo es completo a cada cierre.

12. Información complementaria

Este producto es conforme al Reglamento (UE) 2016/425 relativo a los equipos de protección individual. La declaración de conformidad UE está disponible en Petzl.com.

- El triángulo de evacuación no debe ser utilizado como un dispositivo de sujeción del cuerpo en un sistema anticaídas.

- Prevea los medios de rescate necesarios para intervenir rápidamente en caso de dificultades.

- El anclaje del sistema tiene que estar situado, preferentemente, por encima de la posición del usuario y debe cumplir con las exigencias de la norma EN 795 (resistencia mínima 12 kN).

- En un sistema anticaídas y antes de cualquier utilización, es esencial comprobar la altura libre requerida por debajo del usuario para evitar cualquier colisión con el suelo o con un obstáculo en caso de caída.

- Asegúrese de que el punto de anclaje esté colocado correctamente para así limitar el riesgo y la altura de la caída.

- Un arnés anticaídas es el único dispositivo de prensión del cuerpo que está permitido utilizar en un sistema anticaídas.

- Un peligro puede sobrevenir cuando se utilizan varios equipos en los que la función de seguridad de uno de los equipos puede verse afectada por la función de seguridad de otro equipo.

- ATENCIÓN: asegúrese de que sus productos no rocen con materiales abrasivos o piezas cortantes.

- Los usuarios deben ser aptos desde el punto de vista médico para las actividades en altura. ATENCIÓN: estar suspendido e inerte en un triángulo puede provocar problemas fisiológicos graves o la muerte.

- Deben ser respetadas las instrucciones de utilización definidas en las fichas técnicas de cada equipo asociado a este producto.

- Las instrucciones de utilización deben entregarse al usuario de este equipo en el idioma del país de utilización.

- Asegúrese de la legibilidad de los marcados en el producto.

Dar de baja:

ATENCIÓN: un suceso excepcional puede llevarle a dar de baja un producto después de una sola utilización (tipo e intensidad de utilización, entorno de utilización: ambientes agresivos, ambientes marinos, aristas cortantes, temperaturas extremas, productos químicos...).

Un producto debe darse de baja cuando:

- Tiene más de 10 años y está compuesto por plástico o textil.

- Ha sufrido una caída o un esfuerzo importante.

- El resultado de las revisiones del producto no es satisfactorio. Duda de su fiabilidad.

- No conoce el historial completo de utilización.

- Cuando su utilización es obsoleta (evolución legislativa, normativa, técnica o incompatibilidad con otros equipos, etc.).

Destruya estos productos para evitar una utilización futura.

Pictogramas:

A. Vida útil: 10 años - B. Marcado - C. Temperaturas toleradas - D. Precauciones de utilización - E. Limpieza/desinfección - F. Secado - G. Almacenamiento/transporte - H. Mantenimiento - I. Modificaciones/ reparaciones (prohibidas fuera de los talleres de Petzl, excepto las piezas de recambio) - J. Preguntas/contacto

Garantía 3 años

Contra cualquier defecto del material o de fabricación. Se excluye: el desgaste normal, la oxidación, las modificaciones o retoques, el almacenamiento incorrecto, el mantenimiento incorrecto, las negligencias y las utilidades para las que este producto no está destinado.

Señales de advertencia

1. Situación que presenta un riesgo inminente de lesión grave o mortal. 2.

Exposición a un riesgo potencial de incidente o de lesión. 3. Información importante sobre el funcionamiento o las prestaciones de su producto. 4. Incompatibilidad material.

Trazabilidad y marcado

a. Conforme a los requisitos del Reglamento EPI. Organismo notificado para el examen UE de tipo - b. Número del organismo notificado para el control de la producción de este EPI - c. Hebillas de regulación - d. Encordamiento - e. Número individual - f. Año de fabricación - g. Mes de fabricación - h. Número de lote - i. Incremento - j. Normas - k. Lea atentamente la ficha técnica - l. Identificación del modelo - m. Fecha de fabricación (mes/año) - n. Dirección del fabricante - o. Vida útil - p. Un único usuario - q. Carga máxima

Esta notícia técnica explica como utilizar correctamente o seu equipamento. Somente algumas das utilizações e técnicas são apresentadas. Os avisos de alerta informam de alguns perigos potenciais ligados à utilização do equipamento, porém é impossível descrevê-los todos. Tome conhecimento das últimas actualizações e informações complementares em Petzl.com. É responsável por tomar conhecimento de cada alerta e pela utilização correcta do seu equipamento. Qualquer má utilização deste equipamento pode originar perigos adicionais. Contacte a Petzl se tiver dúvidas ou dificuldades de compreensão.

1. Campo de aplicação

Triângulo de evacuação com alças e modo colete.
EN 1498: 2006 (classe A (Coletes) / B (Triângulo)).
EN 1497: 2007 Equipamento de protecção individual (EPI) contra quedas em altura. Carga nominal: uma pessoa, 15 a 150 kg.
Altura mínima do utilizador: 115 cm.
Arns destinados unicamente para o resgate.
Este produto não deve ser utilizado para além dos seus limites ou em qualquer outra situação para a qual não tenha sido previsto.

Responsabilidade

ATENÇÃO
As actividades que implicam a utilização deste produto são por natureza perigosas.
Você é responsável pelos seus actos, pelas suas decisões e pela sua segurança.

Antes de utilizar este equipamento, deve:
- Ler e compreender todas as instruções de utilização.
- Formar-se especificamente para a utilização deste equipamento.
- Familiarizar-se com o seu equipamento, aprender a conhecer as suas performances e limitações.
- Compreender e aceitar os riscos inerentes.

O desrespeito de um destes avisos poderá causar ferimentos graves ou mortais.

Este produto não deve ser utilizado senão por pessoas competentes e responsáveis, ou colocado sob o controlo visual directo de uma pessoa competente e responsável.
Você é responsável pelos seus actos, pelas suas decisões, pela sua segurança e assume as consequências. Se você não se sentir apto a assumir essa responsabilidade, ou se não entendeu bem as instruções de utilização, não utilize este equipamento.

2. Nomenclatura

(1) Assento, (2) Fita esternal, (3) Fita entrepernas, (4) Ponto de fixação, (5) Fivela de ajuste, (6) Alças, (7) Mosquetão Am'D TL de fecho da fita esternal, (8) Pegas de conforto, (9) Pega de guia dorsal, (10) Fivela FAST de fecho da fita entreperna. Materiais principais: políéster, alumínio, aço.

3. Inspecção, pontos a verificar

A sua segurança está ligada à integridade do seu equipamento.
A Petzl aconselha uma verificação aprofundada, por uma pessoa competente, no mínimo a cada 12 meses (em função da legislação em vigor no seu país e das condições de utilização).
Atenção, uma utilização intensa pode levá-lo a verificar com maior frequência o seu EPI. Respeite os modos de operação descritos em Petzl.com. Registe os resultados na ficha de inspecção do seu EPI: tipo, modelo, coordenadas do fabricante, número de série ou número individual, datas: de fabrico, aquisição, primeira utilização, próximas inspecções periódicas, defeitos, observações, nome assinatura do controlador.

Antes de qualquer utilização

Verifique o estado do assento.
Verifique o estado das fitas, sobretudo ao nível do ponto de fixação, das fivelas de ajuste e das costuras de segurança.
Vigie os cortes, danos, expansões e danos devidos à utilização, ao calor, aos produtos químicos... Atenção aos fios cortados ou distendidos.
Verifique o estado do ponto de fixação e das fivelas (ausência de deformações, fissuras, marcas, desgaste, corrosão...).
Verifique o correcto funcionamento das fivelas de ajuste e da fivela FAST.
Conector Am'D TL: verifique a ausência de marcas, fissuras, deformações, desgaste, corrosões (no corpo, rebite, gatilho e na trava de segurança). Verifique a abertura e o fecho automático completo do gatilho e da segurança automática do anel de segurança na totalidade.

Durante a utilização

Verifique regularmente o correcto aperto das fivelas de ajuste.
É importante controlar regularmente o estado do produto e as suas conexões com os outros equipamentos do sistema. Assegure-se do posicionamento correcto dos equipamentos uns em relação aos outros.
Verifique que o mosquetão funciona sempre segundo o eixo maior. Controle regularmente o fecho do anel de segurança. Evite qualquer pressão, ou atrito, que possa provocar uma abertura do gatilho do conector ou danificar o anel de segurança.

4. Compatibilidade

Verifique a compatibilidade deste produto com os outros elementos do sistema na sua aplicação (compatibilidade = boa interacção funcional).
Os elementos utilizados com o seu arns devem estar conformes às normas em vigor no seu país (mosquetões EN 362 por exemplo).
THALES foi concebido para ser fechado com Am'D TRIACT-LOCK. Para uma utilização com qualquer outro conector, faça um teste de compatibilidade (montagem e funcionamento correctos e estudo de possibilidades de mau posicionamento).

5. Montagem do triângulo de evacuação

Enfie as alças, passe a fita esternal debaixo dos braços e feche-a conectando o Am'D no ponto de fixação. Passe a fita entreperna entre as pernas e feche-a com a fivela FAST.

6. Ajustes

O ajuste das fitas permite reduzir o risco de basculamento ou de saída do triângulo. Ajuste as alças para ajustar a posição da fita esternal. Ajuste a fita esternal e a fita entrepernas ao gabarito do utilizador.
Num local sem perigo, efectue movimentos e um teste de suspensão nas fitas de encordamento para verificar o conforto do ajuste.

7. Conexão para a evacuação

O sistema de evacuação deve estar conectado ao ponto de fixação.
Uma vez em suspensão, o utilizador pode colocar-se de novo no fundo do assento puxando nas pegas de conforto.
O utilizador deve manter os braços por cima da fita esternal.
A suspensão no vazio pode apresentar um perigo de traumatismo para a pessoa socorrida.
O socorrista deve assegurar-se que a pessoa resgatada não é posta em perigo pelo deslocamento das fitas do triângulo de resgate ou pelo contacto com os elementos de fixação.

8. Pega de guia

A pega de guia dorsal pode ser utilizada à mão ou conectando uma corda de guia. Atenção, esta pega não foi concebida para a suspensão do utilizador.

9. Arrumação em modo colete

Enrole o triângulo a partir da fita entreperna como indicado nos desenhos. Queira deixar acessíveis o mosquetão e o ponto de fixação.

10. Modo colete

A suspensão em colete deve ser a mais curta possível para limitar os riscos de desconforto muscular, respiratório e circulatório.
O colete é concebido para equipar, numa emergência, um utilizador em dificuldade, sem arns, e levá-lo no local seguro mais próximo. Uma vez o utilizador estiver apoiado nos seus pés, é necessário desconectar o colete para desenrolar e enfiar o triângulo completo.
Respeite as indicações de ajuste do triângulo no capítulo 6.

11. Conector

Conector Am'D TRIACT-LOCK EN 362: 2004/B (base).
Um mosquetão não é indestrutível.
Um mosquetão oferece a resistência máxima ao longo do eixo maior e com o gatilho fechado. Solicitar um mosquetão de qualquer outra maneira é perigoso e reduz a sua resistência, por exemplo ao longo do eixo pequeno ou com o gatilho aberto. O mosquetão deve ser utilizado com o gatilho fechado e travado. Verifique que o bloqueio esteja completo a cada fecho.

12. Informações complementares

Este produto está conforme o regulamento (UE) 2016/425 relativamente aos equipamentos de protecção individual. A declaração de conformidade UE está disponível em Petzl.com.
- O triângulo de evacuação não deve ser utilizado como um dispositivo de posicionamento do corpo num sistema de travamento de quedas.
- Preveja os meios de resgate necessários para intervir rapidamente em caso de dificuldades.
- A amarração do sistema deve estar de preferência situada acima da posição do utilizador e responder às exigências EN 795 (resistência mínima 12 kN).
- Num sistema anti-queadas, é essencial verificar o espaço livre necessário sob o utilizador, antes de cada utilização, afim de evitar qualquer colisão com o solo ou com um obstáculo, em caso de queda.
- Certifique-se que o ponto de amarração esteja correctamente posicionado, afim de limitar o risco e a altura de queda.
- Um arns anti-queadas é o único dispositivo de prensão do corpo que é permitido utilizar num sistema anti-queadas.
- Pode ocorrer uma situação perigosa quando se utilizam vários equipamentos em que a função de segurança de um dos equipamentos pode ser afectada pela função de segurança de outro equipamento.
- ATENÇÃO, verifique que os produtos não estejam sujeitos a atrito com materiais abrasivos ou peças cortantes.
- Os utilizadores devem estar clinicamente aptos para as actividades em altura. ATENÇÃO, estar suspenso e inerte num triângulo de evacuação pode despoletar perturbações fisiológicas graves ou a morte.
- As instruções de utilização definidas nos informativos de cada equipamento associado a este produto devem ser respeitadas.
- As instruções de utilização devem ser fornecidas ao utilizador deste equipamento no idioma do país de utilização.
- Assegure-se da legibilidade das marcações no produto.

Descartar um equipamento:

ATENÇÃO, uma ocorrência excepcional pode levar ao descarte de um produto após uma só utilização (tipo e intensidade de utilização, ambiente de utilização: ambientes agressivos, ambientes marinhos, arestas cortantes, temperaturas extremas, produtos químicos...).

Um produto deve ser descartado quando:
- Tiver mais de 10 anos e for composto por plástico ou têxtil.
- Foi sujeito a uma queda ou a um esforço importante.
- O resultado das verificações do produto não for satisfatório. Tiver uma dúvida sobre a sua fiabilidade.
- Não conhecer o seu histórico de utilização completo.
- Quando a sua utilização for obsoleta (evolução legislativa, normativa, técnica ou incompatibilidade com outros equipamentos...).

Destrua esses produtos para evitar uma futura utilização.

Pictogramas:

A. Duração de vida - **B. Marcação** - **C. Temperaturas toleradas** - **D. Precauções de utilização** - **E. Limpeza/desinfecção** - **F. Secagem** - **G. Armazenamento/transporte** - **H. Manutenção** - **I. Modificações/reparações** (retridas fora das oficinas Petzl salvo peças sobresselentes) - **J. Questões/contacto**

Garantia 3 anos

Contra qualquer defeito de material ou fabrico. Estão excluídos: desgaste normal, oxidação, modificações ou retoques, mau armazenamento, má manutenção, negligências, utilizações para as quais este produto não está destinado.

Avisos de alerta

1. Situação que apresenta risco iminente de ferimento grave ou mortal. 2. Exposição a um risco potencial de incidente ou ferimento. 3. Informação importante sobre o funcionamento ou as performances do seu produto. 4. Incompatibilidade de materiais.

Rastreio e marcações

a. Conforme às exigências do regulamento EPI. Organismo notificado para o exame UE de tipo - b. Número do organismo notificado para o controlo de produção deste EPI - c. Fivela de ajuste - d. Encordamento - e. Número individual - f. Ano de fabrico - g. Mês de fabrico - h. Número de lote - i. Incrementação - j. Normas - k. Ler atentamente a informação técnica - l. Identificação do modelo - m. Data de fabrico (mês/ano) - n. Endereço do fabricante - o. Duração de vida - p. Um único utilizador - q. Carga máxima

In deze bijsluiting wordt uitgelegd hoe u uw materiaal juist moet gebruiken. Er komen hierin slechts enkele technieken en toepassingen aan bod.

De waarschuwingborden geven u bepaalde mogelijke gevaren aan rond het gebruik van uw materiaal, maar we kunnen hier uiteraard niet alles behandelen. Lees daarom de nieuwste updates en aanvullende info op Petzl.com.

U bent zelf verantwoordelijk om met elke waarschuwing rekening te houden en uw materiaal juist te gebruiken. Elk verkeerd gebruik van dit materiaal zal aan de oorsprong liggen van bijkomende gevaren. Neem bij twijfel of onduidelijkheden contact op met Petzl.

1. Toepassingsveld

Evacuatie driehoek met schouderriemen en 'zwemvestmodel'.

EN 1498: 2006 (klasse A (zwemvestmodel) / B (driehoek)).

EN 1497: 2007 Persoonlijk beschermingsmiddel (PBM) tegen hoogtevalLEN.

Nominale last: één persoon, 15 à 150 kg.

Minimale grootte van de gebruiker: 115 cm.

Gordel uitsluitend bedoeld voor reddingsoperaties.

Dit product mag niet méér belast worden dan toegelaten en mag niet gebruikt worden in situaties waarvoor het niet bedoeld is.

Verantwoordelijkheid

LET OP

De activiteiten die het gebruik van deze uitrusting vereisen, zijn van nature gevaarlijk.

U staat zelf in voor uw daden, beslissingen en veiligheid.

Vooraf op deze uitrusting gebruikt, moet u:

- Alle gebruiksinstructies lezen en begrijpen.
- Een aangepaste training volgen voor het gebruik van deze uitrusting.
- Zich vertrouwd maken met uw uitrusting, en de prestaties en beperkingen ervan leren kennen.

- De inherente risico's begrijpen en aanvaarden.

Het niet-respecteren van een van deze waarschuwingen kan leiden tot ernstige of dodelijke verwondingen.

Dit product mag enkel gebruikt worden door (personen die onder direct visueel toezicht staan van) bevoegde en beraden personen.

U staat zelf in voor uw daden, beslissingen en veiligheid, en neemt dan ook persoonlijk de gevolgen op zich. Indien u niet in staat bent om deze verantwoordelijkheid op u te nemen of de gebruiksinstructies niet goed begrepen hebt, gebruik deze uitrusting dan niet.

2. Terminologie van de onderdelen

(1) Zitting, (2) Sternale bandlus, (3) Riem tussen de benen, (4) Inbindpunt, (5) Regelbare gespen, (6) Schouderriemen, (7) Am'D TL karabiner voor het sluiten van de sternale bandlus, (8) Comfortlussen, (9) Dorsale geleidingslus, (10) FAST gesp voor het sluiten van de riem tussen de benen.

Voorname materialen: polyester, aluminium, staal.

3. Check: te controleren punten

Uw veiligheid is afhankelijk van uw volledige uitrusting.

Petzl beveelt op zijn minst een grondige 12-maandelijkse controle door

een bevoegd persoon aan (conform de geldende normen in uw land en de omstandigheden waarin u het product gebruikt).

Let op: een intensiever gebruik kan ervoor zorgen dat u uw PBM vaker moet controleren. Lees de gebruiksregels na zoals vermeld op Petzl.com. Vermeld de resultaten op de fiche van uw PBM: type, model, gegevens van de fabrikant, serienummer of individueel nummer, data van fabricage, aankoop, eerste ingebruikneming, volgende periodieke nazichten; gebreken, opmerkingen, naam en handtekening van de controleur.

Vóór elk gebruik

Check de staat van het zijje.

Check de staat van de riemen, vooral ter hoogte van het inbindpunt, de regelbare gespen en de veiligheidsstiksels.

Controleer op scheuren, schade, zwellingen en slijtage ten gevolge van het gebruik, hitte, chemische producten enz. Let op voor doorgesneden of uitgerokken vezels.

Controleer de staat van het inbindpunt en de gespen (geen vlekken, scheuren, vervormingen, slijtage, corrosie ...).

Check de goede werking van de regelbare gespen en de FAST gesp.

Am'D TL karabiner: kijk na op eventuele vlekken, scheuren, vervormingen, slijtage, corrosie (op de body, klimnagel, snapper en ring). Controleer de volledige, automatische opening en sluiting van de snapper en de volledige, automatische vergrendeling van de ring.

Tijdens het gebruik

Check regelmatig of de regelbare gespen goed aangespannen zijn.

Het is belangrijk om regelmatig de staat van het product te controleren, alsook zijn verbindingen met de andere onderdelen van het systeem. Zorg ervoor dat alle elementen goed geplaatst zijn ten opzichte van elkaar.

Controleer dat de karabiner steeds in de richting van zijn lengteas werkt. Controleer regelmatig de vergrendeling van de ring. Vermijd elke druk of wrijving die ontgrendeling van de snapper kan veroorzaken of de ring kan beschadigen.

4. Verenigbaarheid

Gelieve na te zien of dit product compatibel is met de andere elementen van het systeem in uw toepassing (compatibiliteit = een goede functionele interactie).

De elementen die u samen met uw gordel gebruikt, moeten voldoen aan de normen die van kracht zijn in uw land (bv. karabiniers EN 362).

THALES werd ontworpen om met een Am'D TRIACT-LOCK te worden gesloten.

Voor bij het gebruik van andere karabiniers een compatibiliteitstest uit (juiste installatie en werking, en onderzoek van de mogelijkheden op een slechte positionering).

5. Aantrekken van de driehoek

Trek de schouderriemen aan, steek de sternale bandlus onder de armen en sluit deze door de Am'D op het inbindpunt vast te maken. Steek de riem tussen de benen en sluit deze met de FAST gesp.

6. Instellingen

Controleer de afstelling van de riemen: zo beperkt u het risico dat het slachtoffer kantelt of uit de driehoek valt.

Regel de schouderriemen om de positie van de sternale bandlus aan te passen. Pas de sternale bandlus en de riem tussen de benen aan de grootte van de gebruiker aan.

Maak de nodige bewegingen op een ongevaarlijke locatie en laat u hangen om het comfort van de afstelling voor het beoogde gebruik na te gaan.

7. Verbinding voor evacuatie

Het evacuatiesysteem moet met het inbindpunt verbonden zijn.

Zodra de gebruiker in de driehoek hangt, kan hij zich mooi naar achteren zetten door aan de comfortlussen te trekken.

De gebruiker moet zijn armen over de sternale bandlus houden.

Boven een afgrond hangen kan een traumatische ervaring zijn voor het slachtoffer. De hulpverlener moet zich ervan vergewissen dat het slachtoffer niet in gevaar wordt gebracht door de verplaatsing van de riemen van de evacuatie driehoek of door het contact met de verbindingselementen.

8. Geleidingslus

U kunt de dorsale geleidingslus met de hand of met een vastgemaakt geleidingsstouw gebruiken.

Let op: deze lus is niet bedoeld om de gebruiker aan te laten hangen.

9. Configuratie zwemvestmodel

Rol de driehoek vanaf de riem tussen de benen op (zie schema's). Zorg ervoor dat de karabiner en het inbindpunt vrij blijven.

10. Zwemvestmodel

Het hangen in het zwemvestmodel moet zo kort mogelijk worden gehouden om het risico op problemen met de spieren, ademhaling en bloedsomloop te beperken.

Het vest is bedoeld om een gebruiker in nood, in allerij, zonder gordel, uit te rusten en naar een veilige plek, zo dicht mogelijk in de buurt te brengen. Zodra de gebruiker op zijn voeten staat, is het niet nodig om het vest los te maken om het open te rollen en de volledige driehoek aan te trekken.

Volg de richtlijnen voor het aanpassen van de driehoek (hoofdstuk 6).

11. Karabiner

Am'D TRIACT-LOCK karabiner EN 362: 2004/B (basis).

Een karabiner is niet onverwoestbaar.

Een karabiner biedt maximale weerstand op zijn lengteas en met gesloten snapper.

Een karabiner op een compleet andere manier belasten, is gevaarlijk en beperkt de weerstand ervan, bv. op zijn breedteas of met open snapper. De karabiner moet gebruikt worden met gesloten snapper en vergrendelde ring. Controleer telkens of de karabiner goed vergrendeld is.

12. Extra informatie

Dit product is conform de verordening (EU) 2016/425 betreffende persoonlijke beschermingsmiddelen. De EU-conformiteitsverklaring is beschikbaar op Petzl.com.

- De evacuatie driehoek mag niet gebruikt worden als positioneringsapparaat in een valstopstelsel.

- Voorzie de nodige reddingsmogelijkheden om snel te kunnen reageren bij eventuele moeilijkheden.

- De verankering van het systeem bevindt zich bij voorkeur boven de positie van de gebruiker en moet voldoen aan de vereisten van de norm EN 795 (minimale weerstand van 12 kN).

- In een valstopstelsel is het van essentieel belang dat u vóór elk gebruik nagaat dat er onder de gebruiker de nodige vrije ruimte is, zodat elke botsing met de grond of een hindernis bij een val vermeden wordt.

- Zorg voor de juiste positionering van het verankeringspunt om het risico op en de hoogte van een val te beperken.

- In een valstopstelsel is enkel het gebruik van een antivalgordel toegelaten als verbinding naar het lichaam.

- Er kan zich een gevaar voordoen tijdens het gebruik van meerdere uitrustingen waarbij de veiligheidsfunctie van een van de apparaten kan beïnvloed worden door de veiligheidsfunctie van een ander apparaat.

- LET OP: zie erop toe dat uw producten niet schuren over ruwe oppervlakken of scherpe randen.

- De gebruikers moeten medisch geschikt zijn voor activiteiten op hoogte. LET OP: onbeveiligd hangen in een driehoek kan ernstige fysiologische letsels of de dood veroorzaken.

- De gebruiksinstructies, bepaald in de bijsluiting van elke uitrusting geassocieerd met dit product, moeten worden gerespecteerd.

- De gebruiksinstructies moeten geleverd worden aan de gebruiker van deze uitrusting in de taal van het land van gebruik.

- Zorg ervoor dat de markeringen op het product goed leesbaar zijn.

Af schrijven:
LET OP: een uitzonderlijk voorval kan u ertoe brengen het product af te schrijven na één enkel gebruik (type en intensiteit van gebruik, gebruiksomgeving: agressieve milieus, zeewater, scherpe randen, extreme temperaturen, chemische producten ...).

Een product moet worden afgeschreven wanneer:
- Het ouder dan 10 jaar is en samengesteld uit plastic of textiel.

- Het een belangrijke val of belasting heeft ondergaan.

- Het resultaat van de controles van het product geen voldoening geeft. U twijfelt aan de betrouwbaarheid ervan.

- U zijn volledige gebruikshistoriek niet kent.

- Het product in onbruik is geraakt (wijziging van de wetgeving, normen of technieken, onverenigbaarheid met de andere delen van de uitrusting ...).

Vernietig deze afgeschreven producten om een verder gebruik te vermijden.

Pictogrammen:
A. Levensduur: 10 jaar - B. Markering - C. Toegelaten temperatuur - D. Gebruiksvoorschriften - E. Reiniging/desinfectie - F. Droging - G. Berging/transport - H. Onderhoud - I. Veranderingen/herstellingen (verboden buiten de Petzl ateliers, behalve voor vervangstukken) - J. Vragen/contact

3 jaar garantie

Voor fabricage- of materiaalfouten. Met uitzondering van: normale slijtage, oxidatie, veranderingen of aanpassingen, slechte berging, slecht onderhoud, nalatigheid of toepassingen waarvoor dit product niet bestemd is.

Waarschuwingborden

1. Situatie die een dreigend risico op een ernstige of dodelijke verwonding inhoudt.

2. Blootstelling aan een mogelijk risico op een incident of verwonding.

3. Belangrijke informatie over de werking of de prestaties van uw product.

4. Niet compatibel met ander materiaal.

Markering en tracement

a. Conform de vereisten van de verordening betreffende PBM's. Erkend keuringsorganisme dat zich uitspreekt over het EU type-examen - b. Nummer van de bevoegde instantie die de productie van dit PBM controleert - c.

Regelbare gespen - d. Inbinding - e. Individueel nummer - f. Fabricagejaar - g. Fabricagemaaand - h. Lotnummer - i. Incrementatie - j. Normen - k. Lees aandachtig de technische bijsluiting - l. Identificatie van het model - m. Fabricagedatum (maand/jaar) - n. Adres van de fabrikant - o. Levensduur - p. Eén enkele gebruiker - q.

Maximale last

Brugsanvisningen indeholder forklaringer på, hvordan udstyret anvendes korrekt. Kun enkelte anvendelser og teknikker er beskrevet.

Advarselskiltene informerer dig om nogle potentielle risici, som er forbundet med anvendelsen af udstyret, men det er muligt at beskrive dem alle. Du kan finde opdateringer og flere oplysninger på Petzl.com.

Du er selv ansvarlig for at tage højde for alle advarslerne og anvende udstyret korrekt. En forkert anvendelse af udstyret kan forårsage yderligere risici. Kontakt Petzl, hvis du er i tvivl eller har svært ved at forstå brugsanvisningen.

1. Anvendelsesområde

Evakueringstriangel med skulderstropper og brystkrævefunktion.

EN 1498: 2006 (klasse A (Brystkræve) / B (Triangel)).

EN 1497: 2007 Personligt værnemiddel (PV) anvendt til faldsikring.

Nominel belastning: én person på mellem 15 og 150 kg.

Brugerens minimumshøjde: 115 cm.

Selen er udelukkende beregnet til retningsaktioner.

Produktet må ikke overbelastes eller bruges til andre formål end det, produktet er bestemt til.

Ansvar

ADVARSEL

De aktiviteter, som indebærer anvendelse af dette udstyr, er forbundet med risici og er dermed farlige.

Du er ansvarlig for dine egne handlinger, beslutninger og sikkerhed.

For anvendelse af dette udstyr, skal du:

- Læse og forstå alle instruktionerne i brugsanvisningen.
- Få specifik træning i korrekt anvendelse af udstyret.
- Blive bekendt med udstyret, dets ydeevne og begrænsninger.
- Forstå og acceptere risikoen forbundet med udstyret.

Manglende overholdelse af én eller flere af disse advarsler kan resultere i alvorlige kvæstelser eller dødsfald.

Udstyret bør kun benyttes af kompetente og erfarne personer, eller under direkte opsyn af en kompetent og erfarne person.

Du er ansvarlig for dine handlinger, beslutninger og sikkerhed, og du må påtage dig ansvaret for konsekvenserne heraf. Du må ikke bruge udstyret, hvis du ikke er i stand til at påtage dig dette ansvar, eller hvis du ikke forstår hele brugsanvisningen.

2. Fortegnelse over delene

- (1) Siddeplade, (2) Brystrem, (3) Skridtrem, (4) Fastgørelsespunkt, (5) Justeringsspænder, (6) Skulderstropper, (7) Am'D TL karabin til lukning af brystrem, (8) komforthåndtag, (9) Rygstyringshåndtag, (10) FAST spænde til lukning af skridtrem.

Hovedmaterialer: polyester, aluminium, stål.

3. Kontrolpunkter

Din sikkerhed afhænger af, at udstyret er fuldstændig funktionsdygtigt.

Petzl anbefaler, at udstyret efterses indgående af en kompetent person mindst én gang hver 12. måned (i overensstemmelse med reglerne gældende i dit land og din anvendelse af produktet).

Advarsel: Afhængig af brugens omfang kan du være nødt til at kontrollere dit personlige værnemiddel hyppigere. Fremgangsmåder beskrevet på Petzl.com bør overholdes. Registrer resultaterne i logbogen for dit personlige værnemiddel (PV): Udstyrstype, model, oplysninger om producenten, serienummer eller individuelt nummer, dato for: fremstilling, køb, første anvendelse, næste regelmæssige kontrolundersøgelser, fejl, bemærkninger, inspektørens navn og underskrift.

For enhver anvendelse

Kontroller sædets tilstand.

Kontroller remme og stropper især ved fastgørelsespunktet, de de justerbare spænder og ved sikkerhedsstyringerne.

Hold øje med revner, skader, misdannelser og slitage, som skyldes brug af udstyret, varme og kemiske produkter, m.m. Vær særlig opmærksom på odelagte eller løse tråde.

Kontroller fastgørelsespunktet og spænderne for mærker, revner, deformationer, slitage, korrosion, osv.

Kontroller, at de justerbare spænder og FAST spændet fungerer korrekt.

Am'D TL karabin: Kontroller at rammen, hængslet, porten og ringen er fri for mærker, revner, deformationer, slitage og korrosion. Kontroller, at porten automatisk åbner og lukker helt og at ringen låser automatisk.

Under anvendelsen

Kontroller regelmæssigt, at spænderne er spændt korrekt.

Det er vigtigt, at produktets tilstand og forbindelser til andet udstyr fra sikringsystemet kontrolleres regelmæssigt. Kontroller, at delene i udstyret sidder rigtigt i forhold til hinanden.

Kontroller, at karabinen altid belastes i længderetningen. Kontroller ringens låsemekanisme jævnligt. Undgå, at porten udsættes for pres eller slid, som kan medføre, at porten åbnes og låsemekanismen beskadiges.

4. Kompatibilitet

Kontroller, at produktet er foreneligt med det øvrige udstyr fra sikringsystemet for den valgte aktivitet (forenelighed = de benyttede værnemidler fungerer godt indbyrdes).

Det udstyr, som anvendes sammen med selen, skal opfylde de gældende standarder i dit land (f.eks. EN 362 karabiner).

THALES er designet til at blive lukket med Am'D TRIACT-LOCK. Ved anvendelse af andet forbindelsesled skal du foretage en kompatibilitetstest (korrekt montering og funktion, samt undersøgelse om mulighed for fejlpositionering).

5. Sådan sættes triangel på

For armene igennem skulderstropperne og for brystremmen under armene og luk den ved at koble Am'D til fastgørelsespunktet. For skridtremmen mellem benene og luk den med FAST spændet.

6. Individuel tilpasning

Risikoen for at tippe over og falde ud af triangel reduceres ved at justere remmene. Juster skulderstropperne for at regulere brystremmens position. Juster brystremmen og skridtremmen i forhold til brugerens størrelse.

Brugeren skal bevæge sig rundt på et ufarligt sted og udføre en siddestest for at kontrollere, at selen giver optimal komfort ved den pågældende anvendelsesform.

7. Sammenkobling til evakuering

Evakueringssystemet skal kobles til fastgørelsespunktet.

I hængende stilling kan brugeren sætte sig godt til rette på sædet ved at trække i komforthåndtagene.

Brugeren skal holde armene oven over brystremmen.

I hængende stilling i luften er der risiko for, at den reddede udsættes for læsioner.

Redningspersonen skal sikre sig, at den reddede ikke udsættes for fare, ved at triangelens stropper flyttes eller ved kontakt med fastgørelseskomponenter.

8. Styringshåndtag

Rygstyringshåndtaget kan anvendes manuelt eller ved at fastgøre et styringsreb.

Advarsel: Håndtaget er ikke designet til at fastgøre brugeren i hængende stilling.

9. Anbringelse af brystkrave

Triangel rulles sammen fra skridtremmen som vist på tegningerne. Sørg for, at karabin og fastgørelsespunkt forbliver tilgængelige.

10. Brystkrævefunktion

At hænge i brystkraven skal være så kort tid som muligt for at mindske risikoen for muskel-, åndedræts- og kredsløbsgener.

Brystkraven er designet til hurtigt at kunne udstyre en bruger i vanskeligheder uden sele og bringe personen til det nærmeste, sikre sted. Når personen står på sine fødder er det ikke nødvendigt at koble brystkraven fra for at rulle triangelen ud og tage den helt på.

Anvisninger om triangelens justeringer i afsnit 6 skal overholdes.

11. Karabin

Am'D TRIACT-LOCK EN 362: 2004/B (basis) forbindelsesled.

En karabin er ikke ufejlbarlig.

Karabinens maksimumstyrke opnås ved at holde karabinen i dens længderetning og med lukket port. At belaste en karabin på andre måder, f.eks. på tværs eller med åben port, er farligt og kan begrænse brudstyrken. Karabinens port skal altid være lukket og låst under brug. Kontroller hver gang, at den er fuldstændigt låst.

12. Supplerende oplysninger

Dette produkt er i overensstemmelse med forordning (EU) 2016/425 om personlige værnemidler. EU-overensstemmelseserklæringen er tilgængelig på Petzl.com.

- Evakueringstriangelen må ikke bruges som kropsstøtte i et faldsikringsystem.

- Du skal have de nødvendige retningsmidler til rådighed og hurtigt kunne gribe ind, hvis der opstår vanskeligheder.

- Sikringsystemets ankerpunkt bør helst befinde sig over brugeren og skal være i overensstemmelse med EN 795 (minimumsbrudstyrke på 12 kN).

- I et faldsikringsystem er det vigtigt at sikre sig, at der for enhver anvendelse er tilstrækkeligt fri rum under brugeren for at forhindre, at brugeren kolliderer med jorden eller en forhindring i tilfælde af fald.

- Sørg altid for, at ankerpunktet er placeret korrekt for at begrænse risici og faldlængde.

- En faldsikringssele er det eneste tilladte værnemiddel, som må bruges til at opfange fald i et faldsikringsystem.

- Der kan opstå fare ved at bruge flere værnemidler, hvor det ene værnemiddels sikkerhedsfunktion påvirker det andet værnemiddels sikkerhedsfunktion.

- ADVARSEL: Du skal sikre dig, at udstyret ikke gnider mod slidende overflader eller skarpe kanter.

- Brugeren skal være erklæret raske og egnet til aktiviteter i højden. ADVARSEL: At arbejde bevidstløs i en triangel kan medføre alvorlige fysiske skader eller i værste tilfælde døden.

- Instruktionerne i brugsanvisningen for hvert udstyr, som supplerer produktet, skal følges.

- Der skal vedlægges en brugsanvisning af produktet i det sprog der tales i det land, hvor produktet anvendes.

- Kontroller, at mærkningerne på produktet er læselige.

Kassering af udstyr:

ADVARSEL: I særlige tilfælde kan du være nødsaget til at kassere produktet efter kun én enkelt anvendelse, afhængig af produktets type og anvendelsen af produktet, samt det miljø, hvori produktet anvendes (sædende miljø, havmiljø), eller som følge af skarpe kanter, ekstreme temperaturer, kemiske produkter, m.m.

Kassér øjeblikkeligt udstyr, hvis:

- Det mindst er 10 år gammelt og er lavet af plastik eller tekstil.

- Det har været udsat for et stort fald eller belastning.

- Resultaterne af inspektionen ikke er tilfredsstillende. Du er i tvivl om produktets pålidelighed.

- Du ikke kender udstyrets tidligere anvendelser til fulde.

- Når udstyret vurderes som ikke længere anvendeligt (som følge af ændringer i lovgivningen, standarder, teknikker eller inkompatibilitet med andet udstyr, osv.).

Skaf dig af med kasseret udstyr for at undgå yderligere anvendelse.

Piktogrammer:

A. Levetid: 10 år - B. Mærkning - C. Tilladelige temperaturer - D. Sædvanlige forholdsregler - E. Rensning/desinfektion - F. Tørring - G. Opbevaring/transport - H. Vedligeholdelse - I. Ændringer/reparationer (skal udføres af Petzl undtagen udskiftning af reservedele) - **J. Spørgsmål/kontakt**

3-års garanti

Imod alle defekter i materialer og fremstilling. Garantien dækker ikke: normal slitage, oxidering, ændringer, udbredninger, forkert opbevaring, dårlig vedligeholdelse og anvendelser, som produktet ikke er bestemt til.

Advarselskiltet

1. Situation med overhængende risiko, som kan føre til dødsfald eller alvorlige kvæstelser.
2. Potentielt faresituation, som kan føre til mindre alvorlige kvæstelser.
3. Vigtig information om produktets funktion og ydeevne.
4. Inkompatibilitet.

Sporbarhed og mærkning

a. Opfylder kravene i PV-forordningen. Bemyndiget organ, som udfører EU-typeafprøvnin - b. Identifikationsnummer for det bemyndigede organ, som kontrollerer produktionen af dette PV - c. Justeringsspænder - d. Indbinding - e. Individuelt nummer - f. Fremstillingsår - g. Fremstillingsmåned - h. Batchnummer - i. Inkrementering - j. Standarder - k. Læs brugsanvisningen grundigt - l. Modelreference - m. Fremstillingsdato (måned/år) - n. Producentens adresse - o. Levetid - p. Til én enkelt bruger - q. Maskimalbelastning

Dessa instruktioner förklarar hur du använder din utrustning korrekt. Endast vissa tekniker och användningsområden är beskrivna. Varningssymbolerna ger information om några potentiella risker relaterade till användning av utrustningen, det är omöjligt att beskriva alla. Gå in på Petzl.com för uppdateringar och ytterligare information. Du är själv ansvarig för att beakta varje varning och använda utrustningen korrekt. Felanvändning av denna utrustning skapar ytterligare faror. Kontakta Petzl om du är osäker på eller har svårt att förstå dessa instruktioner.

1. Användningsområden

Evakueringssele med axelremmar och läge för bröstkrage. EN 1498: 2006 (klass A (bröstkrage)/klass B (sele)). EN 1497: 2007 Personlig skyddsutrustning (PPE) som används till fallskydd. Nominell last: en person, 15 till 150 kg. Minsta längd på användaren: 115 cm. Selen är endast avsedd för räddningsinsatser. Denna produkt får inte belastas över sin hållfasthetsgräns eller användas till ändamål den inte är avsedd för.

Ansvar

VARNING

Aktiviteter där denna typ av utrustning används är alltid riskfyllda. Du ansvarar själv för dina egna handlingar, dina beslut och din säkerhet.

Innan du använder denna utrustning måste du
- läsa och förstå samtliga användarinstruktioner
- få särskild övning i hur utrustningen ska användas
- lära känna utrustningens egenskaper och begränsningar
- förstå och godta befintliga risker.

Om dessa varningar ignoreras kan det medföra allvarliga skador eller dödsfall.

Denna produkt får endast användas av kompetenta och ansvarfulla personer eller av personer som övervakas av en kompetent och ansvarfull person. Du ansvarar själv för dina egna handlingar, dina beslut och din säkerhet och är medveten om konsekvenserna av dessa. Använd inte produkten om du inte kan eller har möjlighet att ta detta ansvar eller denna risk, eller inte förstår någon av dessa instruktioner.

2. Utrustningens delar

(1) Sits, (2) Bröstrem, (3) Grenrem, (4) Infästningspunkt, (5) Justeringsspännen, (6) Axelremmar, (7) Am'D TL-karbin för att fästa bröstremmen, (8) Bekvämlighetshandtag, (9) Bakre styrhandtag, (10) FAST-spänne för att fästa grenremmen.

Huvudsakliga material: polyester, aluminium, stål.

3. Inspektion och punkter att kontrollera

Din säkerhet är beroende av skicket på din utrustning. Petzl rekommenderar en utförlig inspektion utförd av en kompetent person minst var 12:e månad (beroende på aktuell lagstiftning i det land där utrustningen används samt under vilka förhållanden den används). VARNING: Din frekvens på användningen kan påverka ditt behov av att inspektera din personliga skyddsutrustning (PPE) mer frekvent. Följ anvisningarna beskrivna på Petzl.com. Dokumentera resultaten i formuläret för PPE-inspektion: typ, modell, tillverkarens kontaktuppgifter, serienummer eller individuellt nummer, datum för tillverkning, inköp, första användning och nästa kontroll samt problem, kommentarer, kontrollantens namn och signatur.

Före varje användningstillfälle

Kontrollera att sitsen är i gott skick. Kontrollera skicket på vävbandet (speciellt vid infästningspunkten, justeringsspännena och säkerhetssömmarna). Leta efter jack, skador, bulor och slitage som uppkommit p.g.a. användning, värme, kontakt med kemikalier osv. Leta särskilt efter trasiga eller lösa trådar. Kontrollera skicket på infästningspunkten och spännena (de får inte uppvisa några märken, sprickor, deformationer, nötningsskador, rostfläckar eller liknande). Kontrollera att justeringsspännena och FAST-spännat fungerar ordentligt. Am'D TL-karbinen: Kontrollera att det inte finns märken, sprickor, deformationer, nötningsskador eller rost på kroppen, niten, grinden och låshylsan. Kontrollera att grinden öppnas och stängs automatiskt och fullständigt, och att låshylsan läses automatiskt och fullständigt.

Under användning

Kontrollera regelbundet att justeringsspännena är ordentligt åtdragna. Det är viktigt att regelbundet kontrollera produktens skick och dess förbindelsepunkter med andra delar i utrustningen. Se till att de olika delarna i utrustningen är korrekt placerade i förhållande till varandra. Kontrollera att karbinen alltid belastas längs huvudaxeln. Kontrollera regelbundet att låshylsan är låst. Undvik tryck eller skav som kan låsa upp grinden eller skada låshylsan.

4. Kompatibilitet

Kontrollera att denna produkt är kompatibel med andra delar i det system som används (kompatibel = fungerar bra ihop). Utrustning som används tillsammans med selen måste följa de standarder som finns i det land där den används (t.ex. EN 362-karbiner). THALES har utformats för inkoppling med Am'D TRIACT-LOCK. Vid användning med någon annan karbin bör ett kompatibilitetstest utföras (korrekt installation och funktion samt kontroll av risken för felaktig position på karbinen).

5. Ta på evakueringssele

Sätt på axelremmarna, lägg bröstremmen under armarna och fäst den genom att koppla in Am'D-karbinen i infästningspunkten. Läggt grenremmen mellan benen och fäst den med FAST-spännat.

6. Justeringar

Justera remmarna ordentligt för att minska risken för att användaren halkar snett eller faller ut ur evakueringssele. Justera axelremmarna för att positionera bröstremmen. Justera bröstremmen och grenremmen så att de passar användaren. I en säker miljö, gå omkring i evakueringssele och testa att hänga i den för att kontrollera att den är korrekt justerad för det planerade användningsområdet.

7. Inkoppling vid evakuering

Evakueringssystemet måste kopplas till infästningspunkten. När användaren hänger i selen kan positionen på sitsen justeras med hjälp av bekvämlighetshandtagen. Användaren måste hålla armarna ovanför bröstremmen. Personen som räddas kan uppleva det som traumatiskt att hänga fritt i luften. Räddningsarbetaren måste kontrollera att personen som räddas inte utsätts för någon risk på grund av att evakueringssele's remmar rör på sig eller till följd av kontakt med inkopplingsutrustningen.

8. Styrhandtag

Det bakre styrhandtaget kan användas för hand eller med ett respnöre. VARNING: Detta handtag är inte avsett för att användaren ska hänga i det.

9. Användning som bröstkrage

Börja från grenremmen och rulla ihop selen enligt figuren. Se till att karbinen och infästningspunkten är tillgängliga.

10. Bröstkragesläge

Användaren ska hänga så kort tid som möjligt i bröstkragen för att minska risken för problem med muskler, andningsvägar eller blodcirkulation. Bröstkragen är utformad för användning utan sele på en person i nöd, så att personen snabbt kan flyttas till en säker plats i närheten. Så snart personen står upp kan evakueringssele'n rullas ut och fästas utan att bröstkragen behöver tas av. Följ anvisningarna i avsnitt 6 för justering av evakueringssele'n.

11. Karbin

Am'D TRIACT-LOCK – (grundläggande) EN 362: 2004/B-karbin. Karbiner är inte oförstörbara. Karbiner har högst hållfasthet när de belastas längs huvudaxeln med grinden stängd. Belastning av karbinen i någon annan riktning (t.ex. tvärsöver eller med öppen grind) är farligt och kan minska dess hållfasthet. Karbinen ska användas med grinden stängd och låshylsan låst. Kontrollera vid varje stängning att den är ordentligt låst.

12. Ytterligare information

Denna produkt uppfyller kraven i EU:s förordning 2016/425 om personlig skyddsutrustning. EU-försäkringen om överensstämmelse finns på Petzl.com.
- Evakueringssele'n får aldrig användas som en sele i ett fallskyddssystem.
- Du måste ha en räddningsplan och medel för att snabbt genomföra den om problem skulle uppstå vid användning av denna utrustning.
- Systemets förankringspunkt bör helst vara ovanför användaren och ska uppfylla kraven i standarden EN 795 (minsta hållfasthet 12 kN).
- I ett fallskyddssystem är det viktigt att kontrollera den erforderliga frihöjden under användaren före varje användningstillfälle, för att undvika kollision med marken eller ett hinder vid ett eventuellt fall.
- Se till att förankringspunkten är korrekt placerad för att minska risken för och längden av ett fall.
- En fallskyddssesele är den enda tillåtna utrustningen för att stötta kroppen i ett fallskyddssystem.
- När flera olika utrustningsdelar används ihop kan en farlig situation uppstå när ena delens säkerhetsfunktion påverkas av säkerhetsfunktionen hos en annan del.
- VARNING: Se till att produktens inte skrapar emot skroviga eller vassa ytor.
- Användarna måste vara friska och i skick att utföra aktiviteter på hög höjd. VARNING: Att hänga fritt utan att röra på sig i en evakueringssele kan leda till allvarliga skador eller dödsfall.
- Användarinstruktionerna för varje del i utrustningen som används ihop med denna produkt måste följas.
- Användarinstruktioner för denna utrustning måste finnas tillgängliga på det språk som talas i det land där produkten ska användas.
- Se till att märkningarna på produkten är läsbara.

När produkten inte längre ska användas:

VARNING: I extremfall kan produkten behöva kasseras efter ett enda användningstillfälle, beroende på hur och var den använts och vad den utsatts för (tuffa miljöer, havsmiljöer, vassa kanter, extrema temperaturer, kemikalier, osv.). Produkten måste kasseras när
- den är över 10 år gammal och gjord av plast eller textil
- den har blivit utsatt för ett större fall eller kraftig belastning
- den inte klarar inspektionen och du tvivlar på dess skick
- du inte helt och hållet känner till dess historia
- den blir omodern gga ändringar i lagstiftningen, nya standarder eller ny teknik eller är inkompatibel med annan utrustning.
Förstör dessa produkter för att undvika framtida bruk.

Ikoner:

A. Livslängd: 10 år - B. Märkning - C. Godkända temperaturer - D. Försiktighetsåtgärder vid användning - E. Rengöring/desinfektion - F. Torkning - G. Förvaring/transport - H. Underhåll - I. Ändringar/repARATIONER (ej tillåtna utanför Petzls lokaler, undantaget reservdelar) - J. Frågor/kontakt

3 års garanti

Mot alla material- och tillverkningsfel. Undantag: normalt slitage, rost, modifieringar eller ändringar, felaktig förvaring, bristande underhåll, försumlighet eller felaktig användning.

Varningssymboler

1. Situation som påvisar en överhängande risk för allvarlig skada eller dödsfall.
2. Exponering för möjlig risk för olycka eller skada.
3. Viktig information gällande produktens funktion eller prestation.
4. Inkompatibilitet av utrustning.

Spårbarhet och märkningar

a. Uppfyller kraven i PPE-förordningen. Testorgan som utför EU-typtest - b. Nummer på testorgan som utför produktionskontroll av denna PPE - c. Justeringsspännena - d. Inknytning - e. Serienummer - f. Tillverkningsår - g. Tillverkningsmånad - h. Batchnummer - i. Inkrementation - j. Standarder - k. Läs användarinstruktionerna noga - l. Modellbeteckning - m. Tillverkningsdatum (månad/år) - n. Tillverkarens adress - o. Livslängd - p. För användning av en (1) person - q. Maximal arbetsbelastning

Näissä käyttöohjeissa kerrotaan, miten varusteita käytetään oikein. Vain jotkin teknikat ja käyttötavat on esitelty.

Varoitusymbolit antavat tietoa joistakin varusteiden käyttöön liittyvistä vaaroista, mutta on mahdollonta mainita niitä kaikkia. Tarkista päivitykset ja lisätiedot osoitteesta Petzl.com.

Olet itse vastuussa siitä, että huomioit varoitukset ja käytät varusteita oikein. Tämän varusteen väärinkäyttö lisää vaaratilanteiden mahdollisuutta. Ota yhteyttä Petzliin, jos olet epävarma jostakin asiasta tai jos et täysin ymmärrä näitä ohjeita.

1. Käytettyarkoitus

Pelastuskolmio olkahihnoilla ja hartiahihnatilla.
EN 1498: 2006 (luokka A (hartiaihna) / B (pelastuskolmio)).
EN 1497: 2007 Putoamissuojaukseen käytettävä henkilökohtainen suojavaruste (henkilönsuojain).
Nimelliskuormitus: yksi henkilö, 15–150 kg.
Käyttäjän vähimmäispituus: 115 cm.
Tuote on suunniteltu ainoastaan pelastuskäyttöön.
Tätä tuotetta ei saa kuormittaa yli sen kestokyvyn, eikä sitä saa käyttää mihinkään muuhun tarkoitukseen kuin siihen, mihin se on suunniteltu.

Vastuu

VAROITUS

Toiminta, jossa tätä varustetta käytetään, on luonteeltaan vaarallista.

Olet vastuussa omista teoistasi, päätöksistäsi ja turvallisuudestasi.

Ennen tämän varusteen käyttämistä sinun pitää:

- lukea ja ymmärtää kaikki käyttöohjeet
- hankkia sen käyttöä varten erikoiskoulutus
- tutustua sen käyttökelpoisuuteen ja rajoituksiin
- ymmärtää ja hyväksyä tähän liittyvät riskit.

Näiden varoitusten huomiotta jättäminen saattaa johtaa vakavaan loukkaantumiseen tai kuolemaan.

Tätä tuotetta saavat käyttää vain pätevät ja vastuulliset henkilöt tai henkilöt, jotka ovat päteviä ja vastuullisia henkilön välittömän valvonnan ja silmäläpäidon alaisia. Olet vastuussa omista teoistasi, päätöksistäsi sekä turvallisuudestasi ja kannat vastuun tekokesi seurauksista. Jos et ole kykenevä tai oikeutettu ottamaan tätä vastuuta tai et ymmärrä näysin näitä ohjeita, älä käytä tätä varustetta.

2. Osaluettelo

(1) Istuin, (2) Rintahihna, (3) Haarahihna, (4) Kiinnityspiste, (5) Säätösoljet, (6) Olkahihnat, (7) Am'D TL -sulkurengas rintahihnan kiinnittämiseen, (8) Tukikahvat, (9) Selkäpuolen ohjaukshahva, (10) FAST-solki haarahihnan kiinnittämiseen.
Päämateriaalit: polyesteri, alumiini, teräs.

3. Tarkastuskohteet

Varusteitasi tuotettavaus vaikuttaa turvallisuuteesi.
Petzl suosittelee, että asiantuntija tarkastaa varusteet perusteellisesti vähintään kerran vuodessa (riippuen käyttömaan säädöksistä sekä käyttöolosuhteista).
VAROITUS: käytön rasittavuudesta riippuen voi olla tarpeen tarkastaa henkilönsuojaimesi tätä useammin. Noudata osoitteessa Petzl.com annettuja ohjeita. Kirjaa tulokset henkilönsuojaimen tarkastuslomakkeeseen: tyyppi, malli, valmistajan yhteyshiedot, sarja- tai yksilönumero; valmistuksen, oston, ensimmäisen käyttökerran ja seuraavan määräaikaistarkastuksen päivämäärät; ongelmat, kommentit, tarkastajan nimi ja allekirjotus.

Ennen jokaista käyttöä

Tarkista istuimen kunto.

Tarkasta hinnaston kunto erityisesti kiinnityspisteen, säätösolkien ja turvaompeleiden kohdalta.

Tutki, ettei nauhoissa ole villoita tai paisumia ja etteivät ne ole kuluneet tai vaurioituneet käytön, kuumuuden tai kemikaalien tms. vuoksi. Varmista erityisen huolellisesti, etteivät kuidut ole katkeilleet tai purkautuneet.

Tarkasta kiinnityspisteen ja solkien kunto: jäljet, halkeamat, kulumat, vääntymät, korroosio...

Varmista, että säätösoljet ja FAST-soljet toimivat asianmukaisesti.

Am'D TL -sulkurengas: varmista, ettei rungossa, nitissä, portissa tai lukitusvaiPASSa ole jälkiä, halkeamia, vääntymiä, kulumia tai syöpymisjälkiä. Varmista, että portti aukeaa ja että se sulkeutuu automaattisesti ja kokonaan ja että lukitusvaippa lukkiutuu automaattisesti ja kokonaan.

Käytön aikana

Varmista säännöllisesti, että säätösoljet ovat asianmukaisesti kiristettyinä. Tuotteen kunto ja kiinnittyminen järjestelmän muihin osiin on tärkeää tarkastaa säännöllisin väliajoin. Varmista, että kaikki varusteet ovat oikeassa asennossa toisinsa nähden. Varmista, että sulkurengas kuormittuu aina pituussuuntaan. Tarkasta säännöllisesti, että lukitusvaippa on lukittu. Vältä painetta tai hiertymistä, joka voisi avata portin tai vahingoittaa lukitusvaippaa.

4. Yhteensopivuus

Varmista, että tuote on yhteensopiva muiden järjestelmäsi osien kanssa (yhteensopivuus = hyvä toimivuus yhdessä käytettynä).
Valjaiden kanssa käytettävien varusteiden pitää noudattaa käyttömaassa voimassa olevia standardeja (esim. sulkurenkaiden pitää olla EN 362 -standardin mukaiset).
THALES on suunniteltu kiinnitettäväksi Am'D TRIACT-LOCK -sulkurenkaalla. Mikäli käytät jotain muuta sulkurengasta, tee yhteensopivuesti (oikeanlainen kiinnittyminen ja toimivuus sekä huonon asemoinnin mahdollisuuden tarkistaminen).

5. Kolmion pukeminen

Pue olkahihnat, laita rintahihna kulkemaan käsivarsien alta ja kiinnitä se kiinnityspisteeseen Am'D-sulkurenkaalla. Laita haarahihna jalkojen välistä ja kiinnitä se FAST-soljella.

6. Säädöt

Hihnojen oikeanlainen säätö pienentää kallistumisen tai kolmiosta putoamisen riskiä. Asemoi rintahihnan säätämällä olkahihnoja. Säädä rintahihna ja haarahihna, niin että ne istuvat hyvin käyttäjälle.

Kokelle kolmiota turvallisessa ympäristössä; roiku sen varassa ja liiku siinä varmistaksesi, että se on oikein säädetty suunniteltua käyttöä varten.

7. Kiinnitys pelastusta varten

Pelastusjärjestelmä pitää kiinnittää kiinnityspisteeseen.

Käyttäjät voi korjata asentoaan istuimessa riippumisen aikana vetämällä tukikahvoista.

Käyttäjän on pidettävä käsivarret rintahihnan yläpuolella.

Vapaa roikkuminen voi aiheuttaa traumoja pelastettavalle henkilölle.

Pelastajan pitää varmistaa, että pelastettavaan henkilöön ei kohdistu vaaraa pelastuskolmion hihnojen liikkeistä tai kiinnitysosista.

8. Ohjaukshahva

Selkäpuolen ohjaukshahvaa voidaan käyttää käsin tai siihen kiinnitetllä ohjauksydellä.

VAROITUS: kahvaa ei ole suunniteltu kannattelemaan käyttäjää.

9. Hartiahihnarakenne

Aloita haarahihnasta ja rullaa kolmio kuvien osoittamalla tavalla. Varmista, että sulkurengas ja kiinnityspiste jäävät käsille.

10. Hartiahihnatila

Hartiahihnoissa riippumisen ajan pitää olla mahdollisimman lyhyt, koska hihna painaa lihaksia ja häiritsee hengitystä ja verenkiertoa. Hartiahihnarakenne on suunniteltu vaikeuksiin joutuneen, valjaattoman ihmisen nopeaan varustamiseen ja siirtämiseen lähimpään turvalliseen paikkaan. Kun henkilö on saatu jaloilleen, hartiahihoja ei tarvitse irrottaa, vaan koko pelastuskolmio voidaan kääriä auki suoraan.
Seuraa kohdassa 6 annettuja kolmion säätöohjeita.

11. Sulkurengas

Am'D TRIACT-LOCK EN 362: 2004/B (perusmallin) sulkurengas.

Sulkurengas ei ole rikkoutumaton.

Sulkurengas on vahvin pituussuuntaan kuormitettuna ja portti suljettuna.

Sulkurenkaan kuormittaminen millä tahansa muulla tavalla (esim. porttia vasten tai portti auki) on vaarallista ja voi vähentää sen lujuutta. Sulkurengasta käytettäessä portin pitää olla kiinni ja lukitusvaippa lukittuna. Varmista jokaisella sulkemiskerralla, että se on mennyt täysin kiinni.

12. Lisätietoa

Tämä tuote täyttää henkilönsuojainasetuksen (EU) 2016/425 vaatimukset. EU-vaalimustenmukaisuusvakuutus on saatavilla osoitteessa Petzl.com.

- Pelastuskolmiota ei saa käyttää vartaloa kannattelevana varusteena putoamisen pysäyttävässä järjestelmässä.
- Sinulla on oltava pelastussuunnitelma ja nopeasti toteutettavat pelastuskeinot siltä varalta, että varusteiden käytön aikana ilmaantuu ongelmia.
- Järjestelmän ankkuripisteen tulee mieluiten sijaita käyttäjän yläpuolella, ja sen tulee täyttää EN 795 -standardin vaatimukset (12 kN:n minimikestävyys).
- Putoamisen pysäyttävää järjestelmää käytettäessä on erityisen tärkeää tarkastaa ennen jokaista käyttökertaa, että käyttäjän alla on riittävä turvaetäisyys, jotta käyttäjä ei putoamistilanteesta iskeydy maahan tai muuhun esteeseen.
- Varmista, että ankkuripisteellä on asianmukainen sijainti vähentääksesi putoamisriskiä ja minimoidaksesi putoamismatkan.
- Putoamissuojainvaljat ovat ainoa hyväksytyt väline kehon tukemiseen putoamisen pysäyttävässä järjestelmässä.
- Kun useita varusteita käytetään yhdessä, yhden varusteen turvatoiminto saattaa häiritä toisen varusteen turvatoimintoa, mikä voi johtaa vaaratilanteeseen.
- VAROITUS: estä tuotteiden hiertyminen naarmuttaviin pintoihin tai teräviin reunoihin
- Käyttäjien täytyy soveltua lääketieteellisen kuntonsa puolesta toimimaan korkealla.
- VAROITUS: pitkäaikainen kolmion varassa roikkuminen saattaa johtaa vakavaan loukkaantumiseen tai kuolemaan.
- Kaikkien tämän tuotteen kanssa käytettävien varusteiden tuotekohtaisia käyttöohjeita on noudatettava.
- Tämän varusteen käyttäjille on annettava käyttöohjeet sen maan kielellä, jossa varustetta käytetään.
- Varmista, että tuotteen merkinnät ovat luettavissa.

Milloin varusteet poistetaan käytöstä:

VAROITUS: poikkeustapauksissa saatat joutua poistamaan tuotteen käytöstä yhden ainoan käyttökerran jälkeen. Tämä riippuu käytön rasittavuudesta ja käyttöolosuhteista (ankarat olosuhteet, meriympäristö, terävät reunat, äärimmäiset lämpötilat, kemikaalit tms.).

Tuote on poistettava käytöstä, kun:

- se on yli 10 vuotta vanha ja valmistettu muovista tai tekstiileistä
- se on altistunut rajulle pudotukselle tai raskaalle kuormitukselle
- se ei läpäise tarkastusta tai sinulla on pienikin epäily sen luotettavuudesta
- et tunne sen käyttöhistoriaa täysin
- se vanhenee lainsäädännön, standardien, tekniikoiden tms. muuttumisen vuoksi tai se ei enää ole yhteensopiva muiden varusteiden kanssa.
- Tuhoa käytöstä poistetut varusteet, jottei kukaan käytä niitä enää.

Kuvakkeet:

A. Käyttöikä: 10 vuotta - **B. Merkinnät** - **C. Hyväksytyt käyttölämpötilat** - **D. Käytön varoimet** - **E. Puhdistus/desinointi** - **F. Kuivaaminen** - **G. Säilytys/ kuljetus** - **H. Huolto** - **I. Muutokset/korjaukset** (kielletty muiden kuin Petzlin toimesta, ei koske varaosia) - **J. Kysymykset/yhteydenotot**

3 vuoden takuu

Kattaa kaikki materiaali- ja valmistusviat. Takuuseen eivät kuulu normaali kuluminen, hapettuminen, varusteeseen tehdyt muutokset, virheellinen säilytys, huono huoltaminen ja välinpitämättömyyden tai sellaisen käytön aiheuttamat vauriot, johon tuotetta ei ole suunniteltu.

Varoitusymbolit

1. Tilanne, jossa on vakava loukkaantumisen tai kuoleman vaara.
2. Onnettomuus-tai loukkaantumisvaara.
3. Tärkeää tietoa tuotteen toiminnasta tai suorituskyvystä.
4. Tuotteiden yhteensopimattomuus.

Jäljitettävyys ja merkinnät

a. Vastaa henkilönsuojaimille asetettuja vaatimuksia.
EU-tyyppitarkastuksen suorittajaksi ilmoitettu laitos - b. Tämän henkilönsuojaimen tuotannon valvojaksi ilmoitetun laitoksen tunnistenumero - c. Säätösoljet - d. Kiinnittäminen - e. Sarjanumero - f. Valmistusvuosi - g. Valmistuskuukausi - h. Eränumero - i. Lisäys - j. Standardit - k. Lue käyttööhjeet huolellisesti - l. Mallin tunnistekoodi - m. Valmistuspäivä (kuukausi/vuosi) - n. Valmistajan osoite - o. Käyttöikä - p. Yhden henkilön käyttö - q. Suurin sallittu työkuorma

Denne bruksanvisningen forklarer hvordan du bruker utstyret på korrekt måte. Kun enkelte teknikker og bruksmetoder er beskrevet.

Advarselssymbolene gir informasjon om enkelte potensielle farer som er forbundet med bruk av utstyret, men det er umulig å beskrive alle potensielle farer. Oppdateringer og tilleggsinformasjon finner du på Petzl.com.

Du er selv ansvarlig for å forstå og ta hensyn til disse advarslene, og for å bruke utstyret på korrekt måte. Feil bruk av utstyret vil medføre ytterligere risiko. Kontakt Petzl dersom du er i tvil, eller dersom du ikke forstår disse bruksanvisningene.

1. Bruksområde

Evakueringstriangel med skulderstroppe og enkel brystsløyge.
EN 1498: 2006 (klasse A (tilkobling rundt brystet) B (triangel)).
EN 1497: 2007 Personlig vemeutstyr (PVU) for beskyttelse mot fall.
Nominell belastning: En person - 15 til 150 kg.
Minimum høyde på brukeren: 115 cm.

Selen er kun beregnet for bruk under redning.

Produktet må ikke brukes utover dets begrensninger eller i andre situasjoner som det ikke er beregnet for.

Ansvar

ADVARSEL

Aktiviteter som involverer bruk av dette produktet er farlige.

Du er selv ansvarlig for dine egne handlinger og avgjørelser, og din egen sikkerhet.

For du tar i bruk utstyret, må du:

- Lese og forstå alle bruksanvisningene.
- Sørg for å få spesifikk opplæring i hvordan produktet skal brukes.
- Gjøre deg kjent med produktet og tilegne deg kunnskap om dets muligheter og begrensninger.
- Forstå og akseptere risikoen i aktiviteter som involverer bruk av produktet.

Manglende respekt for bare ett av disse punktene kan medføre alvorlig personskade eller død.

Dette produktet skal kun brukes av kompetente og ansvarlige personer, eller under direkte tilsyn av en kompetent og ansvarlig person.

Du er selv ansvarlig for dine egne handlinger, avgjørelser og din egen sikkerhet, og du tar selv på deg ansvaret for dette. Dersom du ikke er i stand til å ta på deg dette ansvaret eller dersom du ikke forstår bruksanvisningene, skal du ikke bruke utstyret.

2. Liste over deler

(1) Sete, (2) Bryststropp, (3) Skrittstropp, (4) Tilkoblingspunkt, (5) Justeringsspenner, (6) Skulderstroppe, (7) Am'D TL-karabiner for strømming av bryststroppen, (8) Håndtak, (9) Bakre punkt for styring, (10) FAST-spenne for strømming av skrittstroppen.

Hovedmaterialer: polyester, aluminium, stål.

3. Kontrollpunkter

Din sikkerhet avhenger av at utstyret du bruker er i god stand.

Petzl anbefaler at en grundig kontroll blir gjort av en kompetent person minst én gang årlig (avhengig av gjeldende regelverk i ditt land og hvordan du bruker utstyret).

ADVARSEL: Avhengig av bruksintensitet bør du vurdere å utføre inspeksjon av ditt PVU oftere. Følg prosedyrene som er beskrevet på Petzl.com. For resultatene inn i et PVU-kontrollskjema: utstyrstype, modell, navn og kontaktinformasjon på produsent, serie- eller unikt nummer, datoer: produksjonsdato, kjøpsdato, dato for når produktet ble tatt i bruk, dato for neste periodiske kontroll; problemer, kommentarer, kontrollørens navn og signatur.

For bruk

Kontroller tilstanden på setet.

Sjekk tilstanden på båndene, spesielt ved tilkoblingspunktet, justeringsspennene og de bærende sømmene.

Se etter kutt, slitasje og skade forårsaket av bruk, varme, kjemikalier osv. Se spesielt etter avkuttede eller løse tråder.

Kontroller tilstanden på tilkoblingspunktet og spennene (fårver av merker, sprekker, bulker, slitasje, korrosjon osv.).

Sjekk at alle spenner og FAST-spenner fungerer som de skal.

Am'D TL-koblingsstykker: Kontroller at det ikke er merker, sprekker, bulker, slitasje eller korrosjon på rammen, bolten, porten og låsehylsen. Kontroller at porten åpner seg, at den lukker seg automatisk og fullstendig, og at låsehylsen låser seg automatisk og fullstendig.

Under bruk

Kontroller regelmessig at justeringsspennene er skikkelig strammet.

Det er viktig å jevnlig kontrollere at produktet fungerer som det skal og at produktets koblinger til andre elementer i systemet fungerer. Forsikre deg om at alle elementene er riktig posisjonert i forhold til hverandre.

Påse at karabineren alltid belastes i lengderetningen. Sjekk regelmessig at låsehylsen er lukket. Unngå press mot porten utenfra som kan åpne den eller skade låsehylsen.

4. Kompatibilitet

Kontroller at produktet er kompatibel med de andre elementene i systemet (kompatibel = at produktet fungerer som det skal sammen med de andre elementene).

Utstyr som brukes sammen med selen må være godkjent i henhold til standarder som gjelder i ditt land (f.eks. karabinere godkjente i henhold til EN 362).

THALES er laget slik at den kan festes med en Am'D TRIACT-LOCK. Ved bruk av andre koblingsstykker må det utføres en kompatibilitetstest (korrekt installasjon, funksjon og påse at den ikke kan feilposisjoneres).

5. Slik tar du på triangelet

Ta på skulderstroppene, for bryststroppene under armene og fest dem sammen ved å koble Am'D til tilkoblingspunktet. Legg skrittstroppen mellom bena og fest den med FAST-spenne.

6. Individuell tilpasning

Riktig tilpasning av stroppene bidrar til å redusere risikoen for at triangelet tilter eller at man faller ut av det.

Tilpass skulderstroppene slik at bryststroppen kommer i rett posisjon. Tilpass bryststroppen og skrittstroppen til brukeren.

Beveg deg rundt i og heng i triangelet på et trygt sted for å kontrollere at det er korrekt justert for den planlagte bruken.

7. Tilkobling for evakuering

Evakueringssystemet må kobles til tilkoblingspunktet.

Når brukeren henger i triangelet kan brukeren posisjonere seg selv i setet ved å holde seg i håndtakene.

Brukeren må holde armene over bryststroppen.

Dersom personen som reddes blir hengende fritt, er det risiko for at personen utsettes for henge-traume.

Redningspersonen må påse at den som reddes ikke settes i fare med bevegelse i stroppene i triangelet eller ved kontakt med tilkoblingskomponentene.

8. Punkt for styring

Det bakre punktet for styring kan brukes til å holde i, eller for tilkobling av en støtteleine.

ADVARSEL: Dette håndtaket er ikke beregnet på at brukeren skal henge i det.

9. Klargjøring for tilkobling rundt brystet

Start ved skrittstroppen og rull sammen triangelet som vist på tegningene. Påse at karabineren og tilkoblingspunktet er tilgjengelig.

10. Tilkobling rundt brystet

Sorg for at brukeren henger i denne modusen i så kort tid som mulig, slik at man begrenser ubehag i muskler og rundt lunger og hjerte.

Brysttilkoblingen er laget for å muliggjøre rask uthenting og flytting av en person som ikke har sele på seg. Når personen er fraktet til et trygt sted, trenger man ikke å koble fra brysttilkoblingen for å ta på triangelet komplett.

Følg instruksjonene for tilpasning av triangelet i punkt 6.

11. Koblingsstykke

Am'D TRIACT-LOCK EN 362: 2004/B (basic) koblingsstykke.

En karabiner tåler ikke alt og kan bli ødelagt.

En karabiner har størst bruddstyrke når den belastes i lengderetningen i lukket tilstand. Belastning av karabineren på hvilken som helst annen måte, f.eks. på tvers med porten åpen, er farlig og kan redusere bruddstyrken. Porten på karabineren må alltid være lukket og låst under bruk. Påse at den er fullstendig låst hver gang du lukker den.

12. Tilleggsinformasjon

Dette produktet er godkjent i henhold til kravene i EU-regulativ 2016/425 for personlig vemeutstyr. EU-samsvarserklæringen er tilgjengelig på Petzl.com.

- Evakueringstriangelet må ikke brukes som kroppsstøtte i et fallskiringsystem.

- Når du bruker dette utstyret må du ha en redningsplan og mulighet til å iverksette denne raskt.

- Systemets forankringspunkt bør fortrinnsvis være over posisjonen til brukeren og bør være i henhold til kravene i EN 795 (bruddstyrke på minimum 12 kN).

- Ved bruk av fallskiringsystemer må det alltid være tilstrekkelig klaring under brukeren for å unngå sammenstøt med bakken eller andre strukturer ved et eventuelt fall.

- Sorg for at forankringen er korrekt plassert for å redusere risikoen for, og lengden på, et eventuelt fall.

- Kun godkjente fallskiringsseiler kan brukes i et falloppfangende system.

- Ved bruk av flere utstyr samtidig kan farlige situasjoner oppstå dersom

sikkerhetsfunksjonen i ett utstyr påvirker sikkerhetsfunksjoner på annet utstyr.

- **ADVARSEL:** Påse at produkter ikke gnisser mot materialer med slipeeffekt eller skarpe kanter.

- Brukere må være i medisinsk forsvarlig stand til å drive med aktivitet i høyden.

ADVARSEL: Det å henge ubevegelig i et triangel kan medføre personskade eller død.

- Bruksanvisningene for alt utstyr som brukes sammen med dette produktet, må følges.

- Bruksanvisningene må leveres på språket som benyttes i brukslandet.

- Påse at produktets merking er synlige og leselige.

Når skal utstyret kasseres?

ADVARSEL: Spesielle hendelser kan begrense produktets levetid til kun én gangs bruk. Eksempler på dette er eksponering for barskt klima, saltvann, skarpe kanter, ekstreme temperaturer, kjemiske produkter osv.

Et produkt må kasseres når:

- Det er eldre enn 10 år og består av plast eller tekstiler.

- Det har tatt et kraftig fall eller stor belastning.

- Det ikke blir godkjent i kontroll, eller du er i tvil om det er pålitelig.

- Du ikke kjenner produktets fullstendige historie.

- Det blir foreldet på grunn av utvikling og endring av lovttekster, standarder, bruksteknikker, og når det blir inkompatibelt med annet utstyr osv.

Destruer disse produktene for å hindre videre bruk.

Symboler:

A. Levetid: 10 år - B. Merking - C. Temperaturbegrensninger - D. Forholdsregler for bruk - E. Rengjøring/desinfeksjon - F. Torking - G. Oppbevaring/transport - H. Vedlikehold - I. Modifikasjoner/reparasjoner (som ikke er godkjent av Petzl er forbudt, med unntak av utbyttbare deler) - **J. Spørsmål/kontakt oss**

3 års garanti

På alle materielle feil og fabrikkasjonsteil. Følgende dekkes ikke av garantien: normal slitasje, oksidering, endringer eller modifikasjoner, feil lagring, dårlig vedlikehold eller annen bruk enn det produktet er beregnet for.

Advarselssymboler

1. Situasjonen skaper overhengende fare for alvorlig personskade eller død. 2.

Eksponering for potensiell ulykke eller personskade. 3. Viktig informasjon om produktets funksjon og virkemåte. 4. Utstyret er ikke kompatibelt.

Sporbarhet og merking

a. Er godkjent i henhold til PVU-direktivet. Teknisk kontrollorgan som utfører EU-typegodkjenningen - b. Nummeret på det tekniske kontrollorganet som godkjenner produksjonsprosessen av dette PVU - c. Justeringsspenner - d. Innbinding - e. Serienummer - f. Produksjonsår - g. Produksjonsmåned - h. Batch-nummer - i. Økning i nummerrekkefølgen - j. Standarder - k. Les bruksanvisningen grundig - l. Modellidentifikasjon - m. Produksjonsdato (måned/år) - n. Produsentens adresse - o. Levetid - p. For bruk av én person - q. Maksimum arbeidsbelastning

Niniejsza instrukcja przedstawia prawidłowy sposób używania waszego sprzętu. Zaprezentowane zostały niektóre techniki i sposoby użycia.

Symbol trapezowej części ostrzegają przed niektórymi niebezpieczeństwami związanymi z użyciem waszego sprzętu, ale nie jest możliwe wymienienie wszystkich zagrożeń. Należy sprawdzać uaktualnienia instrukcji oraz dodatkowe informacje na Petzl.com.

Użytkownik ponosi odpowiedzialność za stosowanie się do każdego ostrzeżenia oraz do prawidłowego używania swojego sprzętu. Każde złe użycie tego sprzętu będzie prowadziło do powstania dodatkowych zagrożeń. W razie wątpliwości lub trudności zrozumieniu instrukcji należy się skontaktować z Petzl.

1. Zastosowanie

Trójkąt ewakuacyjny z szelkami i trybem pętli ratowniczej.

EN 1498: 2006 (klasa A (Pętla ratownicza) / B (Trójkąt)).

EN 1497: 2007 Środek Ochrony Indywidualnej (SOI) chroniący przed upadkiem z wysokości.

Obciążenie nominalne: jedna osoba, 15 do 150 kg.

Minimalny wzrost użytkownika: 115 cm.

Upstrząż przeznaczona wyłącznie do ratownictwa.

Produkt nie może być poddawany obciążeniom przekraczającym jego wytrzymałość oraz stosowany do innych celów niż te, do których został przewidziany.

Odpowiedzialność

UWAGA

Wszelkie działania wymagające użycia tego produktu są z samej swej natury niebezpieczne.

Użytkownik ponosi odpowiedzialność za swoje działania, decyzje i bezpieczeństwo.

Przed użyciem produktu należy:

- Przeczytać i zrozumieć wszystkie instrukcje użytkownika.
- Zdobyć odpowiednie przeszkolenie dla prawidłowego używania tego produktu.
- Zapoznać się z produktem, z jego parametrami i ograniczeniami.
- Zrozumieć i zaakceptować potencjalne niebezpieczeństwo.

Nieprzestrzeżenie lub zlekceważenie któregokolwiek z powyższych ostrzeżeń może prowadzić do poważnych uszkodzeń ciała lub do śmierci.

Produkt ten może być używany jedynie przez osoby kompetentne i odpowiedzialne lub pod bezpośrednią kontrolą takich osób.

Użytkownik ponosi odpowiedzialność za swoje działania, decyzje, bezpieczeństwo i odpowiada za konsekwencje. Jeżeli nie zamierza lub nie jest w stanie takiej odpowiedzialności i ryzyka podjąć, nie zrozumiał instrukcji użytkownika, nie powinien posługiwać się tym sprzętem.

2. Oznaczenia części

(1) Siedzenie, (2) Taśma piersiowa, (3) Taśma pomiędzy nogami, (4) Punkt wpinania, (5) Klamry do regulacji, (6) Szelki, (7) Karabinek Am'D TL do zapięcia taśmy piersiowej, (8) Uchwyt do przyjęcia wygodnej pozycji, (9) Uchwyt tylny, (10) Klamra FAST do zapięcia taśmy między nogami.

Materiały podstawowe: poliester, aluminium, stal.

3. Kontrola, miejsca do sprawdzenia

Wasze bezpieczeństwo jest związane z niezawodnością sprzętu.

Petzl zaleca przeprowadzanie dogłębnej kontroli przynajmniej raz na 12 miesięcy, przez osobę kompetentną (w zależności od prawodawstwa w waszym kraju oraz waszych warunków użytkowania).

Uwaga: przy intensywnym użytkowaniu należy częściej wykonywać kontrolę waszego SOI. Należy przestrzegać procedur opisanych na Petzl.com. Na karcie kontrolnej waszego SOI należy zapisać rezultaty kontroli: typ sprzętu, model, nazwa i adres producenta lub dostawcy, numer seryjny lub indywidualny, daty: produkcji, zakupu, pierwszego użycia, następnych kontroli, wady, uwagi, nazwisko i podpis kontrolera.

Przed każdym użyciem

Sprawdź stan siedzenia.

Należy sprawdzić stan taśm, w szczególności przy punkcie wpinania, klamer, szwów bezpieczeństwa.

Zwróć uwagę na przecięcia, uszkodzenia, wybrzuszenia, rozernwania oraz zużycie spowodowane wysoką temperaturą, kontaktem ze środkami chemicznymi itd. Uwaga na przecięte lub wyciągnięte nici.

Sprawdź stan punktu wpinania i klamer (brak śladów deformacji, pęknięć, śladów uderzeń, korozji, zużycia itd.).

Sprawdź prawidłowe działanie klamer regulacyjnych i klamry FAST. Łącznik Am'D TL: sprawdź brak śladów uderzeń, deformacji, pęknięć, korozji, zużycia (na korpuse, nicie, ramieniu, nakrętkie). Otworzyć ramię i sprawdzić czy zamyka się całkowicie i blokuje automatycznie, w momencie gdy się je puści.

Podczas użytkowania

Regularnie sprawdzać zaciągnięcie klamer regulacyjnych.

Należy regularnie kontrolować stan produktu i jego połączenie z pozostałymi elementami systemu. Upewnić się co do prawidłowej pozycji elementów wyposażenia względem siebie.

Sprawdź czy karabinek jest obciążany wzdłuż osi o największej wytrzymałości. Regularnie sprawdzać czy nakrętka jest zakręcona. Unikać każdego nacisku lub tarcia, które mogłyby spowodować odblokowanie ramienia lub uszkodzenie nakrętki.

4. Kompatybilność

Należy sprawdzić kompatybilność tego produktu z pozostałymi elementami systemu w określonym zastosowaniu (kompatybilność = prawidłowe wzajemne funkcjonowanie).

Elementy wyposażenia używane z waszą uprzążą muszą być zgodne z obowiązującymi normami (na przykład karabinki EN 362).

THALES został zaprojektowany do zapięcia przy użyciu Am'D TRIACT-LOCK. Przed użyciem innych łączników należy zrobić test kompatybilności (wpięcie, prawidłowe działanie, analiza potencjalnego złego ustawienia).

5. Zakładanie trójkąta

Założyć szelki, przelozyc taśmę piersiową pod ramionami i zapiąć ją wpinając Am'D do punktu wpinania. Przelożyć taśmę pomiędzy nogami i zapiąć ją klamrą FAST.

6. Regulacja

Regulacja szelek pozwala zmniejszyć ryzyko wahań i wypadnięcia z trójkąta.

Wyregulować szelki, by dopasować pozycję taśmy piersiowej. Dopasować taśmę piersiową i taśmę pomiędzy nogami do wymiarów użytkownika.

W bezpiecznym miejscu użytkownik powinien: zrobić test wiszenia, poruszać się, by sprawdzić komfort regulacji do przewidzianego zastosowania.

7. Wpięcie do ewakuacji

System do ewakuacji musi być połączony z punktem wpinania.

Gdy użytkownik będzie wisiał, może poprawić swoją pozycję i przesunąć się w głąb siedzenia, ciągnąc za uchwyty do przyjęcia wygodnej pozycji.

Użytkownik musi mieć cały czas ramiona nad taśmą piersiową.

Zawieszenie na wysokości może spowodować uraz u ratowanej osoby.

Ratownik musi się upewnić, że ratowanej osobie nie zagraża przesuwanie się taśm w trójkącie ratowniczym lub kontakt z elementami mocującymi.

8. Uchwyt tylny

Uchwyt tylny może być obsługiwany ręką lub liną.

Uwaga: ten punkt nie jest przeznaczony do zawieszania użytkownika.

9. Składanie do trybu pętli ratowniczej

Zwinąć trójkąt począwszy od taśmy pomiędzy nogami zgodnie z rysunkami. Punkt wpinania i karabinki muszą być dostępne.

10. Tryb pętli ratowniczej

Zawieszenie w pętli ratowniczej musi być najkrótsze jak to jest tylko możliwe, by ograniczyć ryzyko związane z dyskomfortem mięśni, zaburzeniami oddychania i krążenia.

Pętla ratownicza ma zastosowanie w sytuacji awaryjnej, umożliwiając ewakuację zagrożonego użytkownika bez uprząży, w najbliższe bezpieczne miejsce. Gdy użytkownik już stoi na ziemi, można rozwinąć i założyć na niego cały trójkąt, bez potrzeby odpinania pętli ratowniczej.

Należy przestrzegać wskazówek dotyczących regulacji trójkąta zawartych w punkcie 6.

11. Łącznik

Łącznik Am'D TRIACT-LOCK EN 362: 2004/B (podstawowy).

Karabinek nie jest niezniszczalny.

Karabinek ma największą wytrzymałość wzdłuż osi podłużnej, z zamkniętym zamkiem. Obciążanie karabinka w jakikolwiek inny sposób jest niebezpieczne i zmniejsza jego wytrzymałość. Przykład: obciążenie osi poprzecznej lub z otwartym zamkiem. Podczas używania karabinek musi być zamknięty i zablokowany. Przy każdym zamknięciu należy sprawdzić czy jest ono całkowite.

12. Dodatkowe informacje

Ten produkt jest zgodny z rozporządzeniem (UE) 2016/425 w sprawie środków ochrony indywidualnej. Deklaracja zgodności UE jest dostępna na Petzl.com.

- Trójkąt ewakuacyjny nie może być stosowany jako urządzenie do podtrzymania ciała w systemie zatrzymującym upadek.

- Należy przewidzieć odpowiednie sposoby ratownictwa do szybkiej interwencji w razie trudności.

- Punkt stanowiskowy powinien znajdować się nad użytkownikiem i spełniać wymagania normy EN 795 (wytrzymałość minimum 12 kN).

- W systemie chroniącym przed upadkiem z wysokości, przed każdym użyciem, niezbędne jest sprawdzenie wymaganej wolnej przestrzeni pod użytkownikiem, by w razie upadku uniknąć uderzenia o ziemię lub przeszkodę.

- Sprawdzić czy punkt stanowiskowy jest prawidłowo osadzony, aby zmniejszyć ryzyko i wysokość odpadnięcia.

- Uprząż chroniąca przed upadkiem z wysokości jest jedynym urządzeniem obejmującym ciało, które jest dozwolone do użycia w systemie chroniącym przed upadkiem z wysokości.

- Niebezpieczeństwo: podczas używania wielu elementów wyposażenia, poszczególne przyrządy mogą nawzajem zakłócać prawidłowe, bezpieczne funkcjonowanie.

- UWAGA: należy zwracać uwagę, by wasze produkty nie tały o szorstkie czy ostre krawędzie.

- Nie uprawiać działalności wysokościowej, jeśli istnieją jakiegokolwiek medyczne przeciwwskazania. UWAGA: bezwładne wiszenie w trójkącie może doprowadzić do poważnych zaburzeń fizjologicznych lub śmierci.

- Dołączone do produktu instrukcje użytkownika muszą być zawsze przestrzegane.

- Użytkownikowi muszą być dostarczone instrukcje obsługi w języku jakiego się używa w kraju użytkownika.

- Upewnić się co do widoczności oznaczeń na produkcie.

Utylizacja:

UWAGA: w wyjątkowych okolicznościach może się zdarzyć, że jednorazowe użycie sprzętu spowoduje jego zniszczenie (rodzaj i intensywność użytkowania, środowisko użytkownika: środowiska agresywne, środowiska morskie, ostre krawędzie, ekstremalne temperatury, substancje chemiczne itd.).

Produkt musi zostać wycofany jeżeli:

- Ma więcej niż 10 lat i zawiera elementy plastikowe lub tekstylne.

- Zaliczył poważny upadek (lub obciążenie).

- Rezultat kontroli nie jest satysfakcjonujący. Istnieją jakiegokolwiek podejrzenia co do jego niezawodności.

- Nie jest znana pełna historia użytkowania.

- Jeśli jest przestarzały (rozwój prawny, normatywny lub niekompatybilność z innym wyposażeniem itd.).

Należy zniszczyć wycofane produkty, by uniknąć ich przypadkowego użycia.

Piktogramy:

A. Czas życia: 10 lat - B. Oznaczenia - C. Tolerowane temperatury - D. Środki ostrożności podczas użytkowania - E. Czyszczenie/dezynfekcja - F. Suszenie - G. Przechowywanie/transport - H. Konserwacja - I. Modyfikacje lub naprawy, wykonywane poza fabrykami Petzl, są zabronione (nie dotyczy części zamiennych) - J. Pytania/kontakt

Gwarancja 3 lata

Dotyczy wszelkich wad materiałowych i produkcyjnych. Gwarancji nie podlegają produkty: noszące cechy normalnego zużycia, zardzewiałe, przerabiane i modyfikowane, nieprawidłowo przechowywane, uszkodzone w wyniku wypadków, zaniedbań i zastosowań niezgodnych z przeznaczeniem.

Znaki ostrzegawcze

1. Sytuacja grożąca nieuchronnym ryzykiem poważnego obrażenia lub śmierci. 2. Narażenie na potencjalne ryzyko incydentu lub zranienia. 3. Ważna informacja na temat działania lub parametrów waszego produktu. 4. Niekompatybilność sprzętowa.

Identyfikacja i oznaczenia

a. Zgodny z wymaganiami rozporządzenia SOI. Jednostka notyfikowana do zastosowania procedury weryfikacji UE - b. Numer jednostki notyfikowanej kontrolującej produkcję tego SOI - c. Klamry do regulacji - d. Związanie liną - e. Numer indywidualny - f. Rok produkcji - g. Miesiąc produkcji - h. Numer partii - i. Inkrementacja - j. Normy - k. Przeczytać uważnie instrukcję obsługi - l. Identyfikacja modelu - m. Data produkcji (miesiąc/rok) - n. Adres producenta - o. Czas życia - p. Jeden użytkownik - q. Obciążenie maksymalne

本書では、製品の正しい使用方法を説明しています。技術や使用方法については、いくつかの例のみを掲載しています。製品の使用に関連する危険については、警告のマークが付いています。ただし、製品の使用に関連する危険の全てをここに網羅することはできません。最新の情報や、その他の補足情報等は Petzl.com で参照できますので、定期的に確認してください。警告および注意事項に留意し、製品を正しく使用する事は、ユーザーの責任です。本製品の誤った使用は危険を増加させます。疑問点や不明な点は(株)アルテリア (TEL 04-2968-3733) にご相談ください。

1.用途

ショルダーストラップおよびチェストストラップ付レスキュートライアングルです。EN 1498:2006 (classe A (チェストストラップ) / B (トライアングル)) 規格適合。本製品は墜落からの保護を目的として使用する EN 1497:2007 規格適合の個人用保護具 (PPE) です。使用荷重: 1人、15 ~ 150 kg。ユーザーの最低身長: 115 cm。レスキューで使用するためにデザインされたハーネスです。本製品の限界を超えるような使用をしないでください。また、本来の用途以外での使用はしないでください。

責任

警告
この製品を使用する活動には危険が伴います。ユーザー各自が自身の行為、判断、および安全の確保についてその責任を負うこととします。

使用する前に必ず:
- 取扱説明書をよく読み、理解してください
- この製品を正しく使用するための適切な指導を受けてください
- この製品の機能とその限界について理解してください
- この製品を使用する活動に伴う危険について理解してください

これらの注意事項を無視または軽視すると、重度の傷害や死につながる場合があります。

この製品は使用方法を熟知して責任能力のある人、あるいはそれらの人から目の届く範囲で直接指導を受けられる人のみ使用してください。ユーザー各自が自身の行為、判断、および安全の確保について責任を負い、またそれによって生じる結果についても責任を負うこととします。各自で責任がとれない場合や、その立場にない場合、また取扱説明書の内容を理解できない場合は、この製品を使用しないでください。

2.各部の名称

(1) シート、(2) 胸部ストラップ、(3) 股ストラップ、(4) アタッチメントポイント、(5) 調節バックル、(6) ショルダーストラップ、(7) 胸部ストラップ用カラビナ Am'D TL、(8) ハンドル、(9) 背部誘導用ハンドル、(10) 股ストラップ用 FAST バックル
主な素材: ポリエステル、アルミニウム、スチール

3.点検のポイント

器具の状態は、ユーザーの安全に大きく関係します。ペッソルは、十分な知識を持つ適任者による詳細点検を、少なくとも 12ヶ月ごとに行うことをお勧めします (国や地域における法規や、使用状態によっても変わります)。警告: 使用頻度によっては、より頻繁に個人用保護具 (PPE) を点検する必要があります。Petzl.com で説明されている方法に従って点検してください。個人用保護具 (PPE) の点検結果を点検フォームに記録してください: 種類、モデル、製造者の連絡先、個別番号、製造日、購入日、初回使用時の日付、次回点検予定日、問題点、コメント、点検者の名前および署名。

毎回、使用前に

シートの状態を確認してください。ストラップの状態、特にアタッチメントポイント部分、調節バックル部分、および縫製部分の状態を確認してください。使用や熱、化学物質との接触による切れ目やダメージ、毛羽立ち、摩耗がないことを確認してください。縫製部分が切れたりゆるんだりしていないことを特に注意して確認してください。アタッチメントポイントおよびバックルの状態 (傷、亀裂、変形、磨耗、腐食等がないこと) を確認してください。調節バックルおよび FAST バックルが正常に機能することを確認してください。カラビナ Am'D TL: フレーム、リベット、ゲートおよびロックリングスリーブに傷、亀裂、変形、磨耗、腐食等がないことを確認してください。ゲートが開くこと、自動的にゲートが閉まり確実にロックされることを確認してください。

使用中の注意点

調節バックルがしっかりと締められていることを常に確認してください。この製品および併用する器具 (連結している場合は連結部を含む) に常に注意を払い、状態を確認してください。全ての構成器具が正しくセットされていることを確認してください。常にカラビナの縦軸に沿って荷重がかかっていることを確認してください。ロックリングスリーブに注意を払らい、常にロックされていることを確認してください。何かに押し付けられたりこすれたりすることによって、ゲートが開いたりロックリングスリーブが損傷したりしないように注意してください。

4.適合性

この製品がシステムの中のその他の器具と併用できることを確認してください (併用できる = 相互の機能を妨げない)。本製品と併用する器具は、使用する国における最新の規格に適合していなければなりません (例: ヨーロッパにおけるコネクターの規格 EN 362)。THALES は Am'D TRIACT-LOCK で閉じるようにデザインされています。その他のコネクタを使用する場合は、テストを行い、適切にセットできること、正しく機能すること、不適切な向きになる可能性がないことを確認してください。

5.レスキュートライアングルの装着

ショルダーストラップを装着し、胸部ストラップを腕の下に通して、アタッチメントポイントに Am'D を接続して装着してください。股ストラップを股の間に通し、FAST バックルを使用して装着してください。

6.調節

ストラップを適切に調節することにより、傾いたりレスキュートライアングルから抜け落ちたりするリスクを軽減できます。胸部ストラップの位置を調整するために、ショルダーストラップを調節してください。ユーザーにフィットするように胸部ストラップおよび股ストラップを調整してください。適切に調節され、使用できる状態にあることを確認するため、安全な場所でレスキュートライアングルを装着した状態で動いたり、アタッチメントポイントから吊り下がったりしてください。

7.救出時の連結方法

救出のためのシステムは必ずアタッチメントポイントに接続してください。吊り下げられた後、ユーザーはハンドルを使用することでシートに深く座る位置に移動することが可能です。ユーザーは腕を胸部ストラップの上に維持する必要があります。宙つりの状態は、要救助者にとってサスペンショントラウマにつながる危険があります。救助者は、レスキュートライアングルのストラップの動きや接続された器具との接触が要救助者に危険を及ぼさないことを確認する必要があります。

8.誘導用ハンドル

背部誘導用ハンドルは、手での使用や誘導用ロープを接続しての使用が可能です。警告: このハンドルはユーザーを吊るためのものではありません。

9.チェストストラップの収納

図のように、股ストラップからトライアングルを巻いてください。カラビナおよびアタッチメントポイントが覆われていない状態にしてください。

10.チェストストラップモード

チェストストラップで吊り下がった状態は、筋肉、呼吸器系、循環器系の不快感を抑えるために、可能な限り短時間にする必要があります。チェストストラップは、危険な状態にあるユーザーにトライアングルを使用しない状態で素早く装着させ、一番近い安全な場所に移動させるためにデザインされています。ユーザーが足で立てる状態になった後、トライアングルを広げて装着するために、チェストストラップを解除する必要があります。項目 6. のレスキュートライアングルの調節の指示に従ってください。

11.コネクタ

EN 362: 2004/B (basic) 規格に適合したカラビナ Am'D TRIACT-LOCK。カラビナは破断する可能性があります。カラビナは、ゲートが閉じ、縦軸方向に正しく荷重がかかったときに最大の強度があります。それ以外の状態や方法 (例: 横軸方向、ゲートが開いた状態) で荷重がかかると危険です。強度が低下する可能性があります。カラビナは、常にゲートを閉じ、ロックされた状態で使用しなければなりません。閉じる際に毎回、完全にロックされていることを確認してください。

12.補足情報

本製品は個人用保護具に関する規則 (EU) 2016/425 に適合しています。EU 適合宣言書は Petzl.com で確認できます。
- レスキュートライアングルは、フォールアレストシステムで身体をサポートに使用することはできません
- ユーザーは、この製品の使用中に問題が生じた際にすみやかに対処できるように、レスキューブランとそれに必要となる装備をあらかじめ用意しておく必要があります
- システム用のアンカーは、ユーザーの体より上にとるようにしてください。アンカーは、最低でも 12 kN の強度を持ち、EN 795 の要求事項を満たしていなければなりません
- フォールアレストシステムでは、墜落した際に地面や障害物に衝突することがないように、毎回使用前に十分なクリアランスがユーザーの下に確保されていることを確認する必要があります
- 墜落距離を短くし、危険を少なくするため、アンカーが適切な位置に設置されていることを確認してください
- フォールアレストシステムで身体をサポートに使用できるのは、フォールアレストハーネスのみです
- 複数の器具を同時に使用する場合、1つの器具の安全性が、別の器具の使用によって損なわれることがあります
- 警告: 製品がざらざらした箇所や尖った箇所ですべらないように注意してください
- ユーザーは、高所での活動が行える良好な健康状態にあることが必要です。警告: レスキュートライアングルを着用して動きの取れない状態のまま吊り下げられると、重度の傷害や死に至る危険があります
- 併用する全ての用具の取扱説明書をよく読み、理解してください
- 取扱説明書は、製品と一緒にユーザーの手に届かなければなりません。また、取扱説明書は製品が使用される国の言語に訳されていない必要があります
- 製品に記載されたマーキングが読めなくならないように注意してください
廃棄基準:
警告: 極めて異例な状況においては、1回の使用で損傷が生じ、その後使用不可能になる場合があります (劣悪な使用環境、海に近い環境での使用、鋭利な角との接触、極端な高/低温下での使用や保管、化学薬品との接触等)。以下のいずれかに該当する製品は以後使用しないでください:
- プラスチック製品または繊維製品で、製造日から 10 年以上経過した
- 大きな墜落を止めた、あるいは非常に大きな荷重がかかった
- 点検において使用不可と判断された。製品の状態に疑問がある
- 完全な使用履歴が分からない
- 該当する規格や法律の変更、新しい技術の発達、また他の器具との併用に適さない等の理由で、使用には適さないと判断された
このような製品は、以後使用されることを避けるため廃棄してください。
アイコン:
A.耐用年数: 10年 - **B.マーキング** - **C.使用温度** - **D.使用上の注意** - **E.クリーニング/消毒** - **F.乾燥** - **G.保管/持ち運び** - **H.メンテナンス** - **I.改造/修理** (パーツの交換を除き、ペッソルの施設外での製品の改造および修理を禁じます) - **J.問い合わせ**

3年保証

原材料および製造過程における全ての欠陥に対して適用されます。以下の場合は保証の対象外とします: 通常の磨耗や傷、酸化、改造や変更、不適切な保管方法、メンテナンスの不足、事故または過失による損傷、不適切または誤った使用方法による故障。

警告のマーク

1. 重傷または死につながるおそれがあります。2. 事故や怪我につながる危険性があります。3. 製品の機能や性能に関する重要な情報です。4. してはいけない内容です。

トレーサビリティとマーキング

a. 個人用保護具の規格の要求事項に適合。EU 型式検定を行った公認認証機関 - b. この個人用保護具の製造を監査する公認機関の ID 番号 - c. 調節バックル - d. 接続 - e. 個別番号 - f. 製造年 - g. 製造月 - h. ロット番号 - i. 識別番号 - j. 規格 - k. 取扱説明書をよく読んでください - l. モデル名 - m. 製造日 (月/年) - n. 製造者住所 - o. 耐用年数 - p. 1 人用 - q. 最大運用荷重

Tyto pokyny vysvětlují, jak správně používat vaše vybavení. Popsány jsou pouze některé techniky a způsoby použití.

Varující symboly upozorňují na některá potenciální nebezpečí spojená s použitím vašeho vybavení, ale není možné uvést všechny případy. Navštivte Petzl.com a sledujte aktualizace a doplňkové informace.

Vaši odpovědnosti je věnovat pozornost každému upozornění a používat vaše vybavení správným způsobem. Nesprávné použití tohoto vybavení zvyšuje nebezpečí. Máte-li jakékoliv pochybnosti nebo obtíže s porozuměním návodu, kontaktujte firmu Petzl.

1. Rozsah použití

Evakuační trojúhelník s ramenními popruhy a režimem evakuačního pásu.

EN 1498: 2006 (třída A (Hrudní pás) / B (Trojúhelník)).

EN 1497: 2007 Osobní ochranný prostředek (OOP) používaný při ochraně proti pádu.

Jmenovité zatížení: jedna osoba, 15 až 150 kg.

Minimální výška uživatele: 115 cm.

Postroj určený pouze pro použití při záchráně.

Zatížení tohoto výrobku nesmí překročit uvedenou hodnotu pevnosti, výrobek nesmí být používán jiným způsobem, než pro který je určen.

Zodpovědnost

UPOZORNĚNÍ
Činnosti zahrnující používání tohoto výrobku jsou z podstaty nebezpečné. Za své jednání, rozhodování a bezpečnost zodpovídáte sami.

Před použitím tohoto výrobku je nutné:

- Přečíst si a prostudovat celý návod k použití.
- Nacvičit správné používání výrobku.
- Seznámit se s možnostmi výrobku a s omezeními jeho použití.
- Pochopit a přijmout rizika spojená s jeho používáním.

Opomenutí či porušení některého z těchto pravidel může vést k vážnému poranění nebo smrti.

Tento výrobek smí používat pouze odborně způsobilé a odpovědné osoby, nebo osoby pod přímým vedením a dohledem těchto osob. Za své činy, rozhodnutí a bezpečnost zodpovídáte sami a stejně jste si vědomi možných následků. Jestliže nejste schopni, nebo nejste v pozici tuto zodpovědnost přijmout, nebo pokud nerozumíte jakékoliv z těchto instrukcí, výrobek nepoužívejte.

2. Popis částí

(1) Sedačka, (2) Hrudní popruh, (3) Popruh rozkroku, (4) Připojovací bod, (5) Nastavovací přezky, (6) Ramenní popruhy, (7) Am'D TL karabina pro dotažení hrudního popruhu, (8) Polohovací madla, (9) Zádové manipulační madlo, (10) Přezka FAST pro dotažení popruhu rozkroku.
Hlavní materiály: polyester, hliník, ocel.

3. Prohlídka, kontrolní body

Vaše bezpečnost závisí na neporušenosti vašeho vybavení.

Petzl doporučuje hloubkově revize odborně způsobilou osobou nejméně jedenkrát za 12 měsíců (v závislosti na aktuální legislativě ve vaší zemi, a na podmínkách použití).

UPOZORNĚNÍ: intenzita vašeho používání může způsobit to, že bude potřeba častěji provádět revize OOP. Postupujte dle kroků uvedených na Petzl.com. Výsledky revize zaznamenejte ve vašem formuláři pro revize OOP: typ, model, kontakt na výrobce, sériové nebo kusové číslo, datum; výroby, prodeje, prvního použití, další periodické revize; problémy, poznámky, jméno a podpis inspektora.

Před každým použitím

Zkontrolujte stav sedačky.

Zkontrolujte stav popruhů, zejména u připojovacího bodu, nastavovacích přezek a bezpečnostních švů.

Zaměřte se na řazy, poškození, nabobtnání a opotřebení vzniklé používáním, vysokou teplotou a kontaktem s chemikáliemi, atd. Zvláštní pozornost věnujte přetřepeným nebo vytaženým nitím.

Zkontrolujte stav připojovacího bodu a přezek (přítomnost vrypů, prasklin, deformací, opotřebení, koroze...).

Ujistěte se, že všechny nastavovací přezky a přezka FAST správně fungují.

Karabina Am'D TL: zkontrolujte, nemá-li vrypů, prasklin, deformace, opotřebení nebo známky koroze na těle, nýtech, západce a pojistce zámků. Zkontrolujte, zda se západka otevírá a automaticky kompletně uzavírá, a zda jí pojistka automaticky a kompletně zajistí.

Během používání

Pravidelně kontrolujte, jsou-li nastavovací přezky řádně dotaženy.

Je důležité pravidelně kontrolovat stav výrobku a jeho spojení s ostatními prvky systému. Vždy se přesvědčte, jsou-li všechny součásti systému navzájem ve správné poloze.

Kontrolujte, je-li karabina vždy zatížena v hlavní podélné ose. Pravidelně kontrolujte, je-li pojistka zašroubovaná. Vyhněte se jakémukoliv tlaku nebo odírání, které by mohlo odjistit západku nebo poškodit pojistku.

4. Slučitelnost

Ověřte si slučitelnost tohoto výrobku s ostatními prvky vašeho systému při daném použití (slučitelnost = dobrá součinnost).

Vybavení používané s vaším postrojem musí splňovat současně normy pro vaši zemi (např. EN 362 karabiny).

THALES byla navržena pro dotahování karabinou Am'D TRIACT-LOCK. Pokud použijete jinou spojku, proveďte zkoušku slučitelnosti (správná instalace a funkce, a kontrola možnosti nesprávné polohy).

5. Nasazení trojúhelníku

Nasadte si ramenní popruhy, hrudní popruh provlečte pod pažera a spojte karabinou Am'D v připojovacím bodě. Popruh rozkroku protáhněte mezi nohama a dotáhněte přezkou FAST.

6. Nastavení

Správné nastavení popruhů napomáhá snížení nebezpečí přetočení nebo vypadnutí z trojúhelníku.

Nastavením ramenních popruhů nastavíte polohu hrudního popruhu. Nastavte hrudní popruh a popruh rozkroku podle proporcí uživatele.

Na bezpečném místě se v trojúhelníku zavěste a pohybujte se dokola, abyste si ověřili správné nastavení pro plánované použití.

7. Připojení pro evakuaci

Evakuační systém musí být připojen do připojovacího bodu.

Po zavěšení se uživatel může polohovat v sedačce přitážením za polohovací madla. Uživatel musí udržovat paže nad hrudním popruhem.

Zavěšení ve volném prostoru může pro zachraňovanou osobu představovat nebezpečí traumatu.

Zachránář musí zkontrolovat, že zachraňovaná osoba není ohrožena pohybem popruhů trojúhelníku, ani kontaktem s připojovacími prvky systému.

8. Manipulační madlo

Manipulační madlo je možné ovládat ručně, nebo pomocí připojené pomocné šňůry. UPOZORNĚNÍ: toto madlo není určeno pro zavěšení uživatele.

9. Vytvoření hrudního pásu

Začněte u popruhu rozkroku a trojúhelník srolujte dle nákrusu. Nezapomeňte nechat karabinu a připojovací bod přístupné.

10. Režim hrudního pásu

Zavěšení v hrudním pásu by mělo být co nejkratší dobu, aby se snížil svalový, dechový a oběhový diskomfort.

Hrudní pás je určen pro rychlé použití u osoby v problémové situaci, bez postroje, a její rychlý přesun na bezpečné místo. Jakmile stojí osoba bezpečně na nohách, není nutné pás odpojovat, aby se musel rozbít a nasadit jako kompletní trojúhelník. Postupujte podle návodu nastavení trojúhelníku v sekci 6.

11. Spojka

Karabina Am'D TRIACT-LOCK EN 362: 2004/B (základní).

Karabina není nezničitelná.

Karabina má největší pevnost pokud je zatížena v její hlavní podélné ose a má uzavřenou západku. Zatížení karabiny jakýmkoliv dalším směrem (např. v příčné ose, nebo s otevřenou západkou) je nebezpečné a snižuje její pevnost. Karabina musí být používána s uzavřenou západkou a zajištěnou pojistkou zámků. Při každém jejím zavěšení kontrolujte, je-li zcela zajištěná.

12. Doplňkové informace

Tento produkt splňuje Nařízení (EU) 2016/425 o osobních ochranných prostředcích. Prohlášení o shodě EU je dostupné na Petzl.com.

- Evakuační trojúhelník nesmí být používán jako opora těla při použití systému zachycení pádu.

- Musíte mít záchranářský plán a prostředky pro jeho rychlou realizaci v případě obtíží vzniklých při používání tohoto vybavení.

- Kotvící zařízení/bod by se měl přednostně nacházet nad polohou uživatele a měl by splňovat požadavky normy EN 795 (minimální pevnost 12 kN).

- V systému zachycení pádu je důležité před použitím zkontrolovat požadovanou volnou hloubku pod uživatelem, aby se v případě pádu předešlo nárazu na překážku, nebo na zem.

- Zkontrolujte správnou polohu kotvícího bodu, aby bylo minimalizováno nebezpečí a délka pádu.

- Zachycovací postroj je jediný povolený prostředek pro ochranu těla v systému zachycení pádu.

- Jestliže používáte různé části výstroje, může nastat nebezpečná situace, ve které je zabezpečovací funkce jedné součásti narušena funkcí jiné součásti výstroje.

- UPOZORNĚNÍ: vyvarujte se odírání tohoto výrobku o drsné povrchy a ostré hrany.

- Uživatelé provádějící aktivity ve výškách a nad volnou hloubkou musí být v dobrém zdravotním stavu. UPOZORNĚNÍ: nehybné zavěšení v trojúhelníku může způsobit vážné zranění nebo smrt.

- Je nutné dodržovat pokyny pro použití každého prostředku, který je použit ve spojení s tímto produktem.

- Návod k použití musí být dodán uživateli v jazyce té země, ve které bude vybavení používáno.

- Označení produktu udržujte čitelné.

Kdy vaše vybavení vyřadit:

UPOZORNĚNÍ: některé výjimečné situace mohou způsobit okamžitě vyřazení výrobku již po prvním použití, to závisí na druhu, intenzitě a prostředí ve kterém je výrobek používán (znečištěné prostředí, mořské prostředí, ostré hrany, vysoké teploty, chemikálie...).

Výrobek musí být vyřazen pokud:

- Je starší než 10 let a vyroben z plastu nebo textílií.

- Byl vystaven těžkému pádu nebo velkému zatížení.

- Neprojde periodickou prohlídkou. Máte jakékoliv pochybnosti o jeho spolehlivosti.

- Neznáte jeho úplnou historii používání.

- Se stane zastaralým vzhledem k legislativě, normám, technikám nebo slučitelnosti s ostatním vybavením, atd.

Takový produkt znehodnotte, abyste zamezili jeho dalšímu použití.

Piktogramy:

A. Životnost: 10 let - B. Označení - C. Povolené teploty - D. Bezpečnostní opatření - E. Čištění/dezinfekce - F. Sušení - G. Skladování/transport - H. Údržba - I. Úpravy/opravy (zakázány mimo provozovny Petzl, kromě výměny náhradních dílů) - J. Dotazy/kontakt

3letá záruka

Na vady materiálu a vady vzniklé ve výrobě. Nevztahuje se na vady vzniklé: běžným opotřebením a roztržením, oxidací, úpravami nebo opravami, nesprávným skladováním, nedostatečnou údržbou, nedbalostí, nesprávným použitím.

Varovné symboly

1. Situace představující bezprostřední riziko vážného poranění nebo smrti. 2. Vystavení potenciálnímu riziku úrazu nebo poranění. 3. Důležitá informace týkající se fungování nebo chování vašeho výrobku. 4. Neslučitelnost vybavení.

Sledovatelnost a značení

a. Splňuje požadavky nařízení o OOP. Zkušebna provádějící certifikační zkoušky EU - b. Číslo označeného subjektu provádějícího kontrolu výroby tohoto OOP - c. Nastavovací přezky - d. Navázání - e. Výrobní číslo - f. Rok výroby - g. Měsíc výroby - h. Sériové číslo - i. Dodatek - j. Normy - k. Pozorně čtěte návod k používání - l. Identifikace typu - m. Datum výroby (měsíc/rok) - n. Adresa výrobce - o. Životnost - p. Použití jednou osobou - q. Maximální provozní zatížení

V teh navodilih je razloženo, kako pravilno uporabljati svojo opremo. Opisane so samo nekatere tehnike in načini uporabe.

Opozorilni simboli vas opozarjajo o nekaterih možnih nevarnostih, ki so povezane z uporabo vaše opreme, vendar je nemogoče opisati vse. Za posodobitve in dodatne informacije preverjajte Petzl.com.

Odgovorni ste za upoštevanje vsakega opozorila in pravilno uporabo vaše opreme. Kakršna koli napaka uporaba te opreme pomeni dodatne nevarnosti. Če imate kakršen koli dvom ali težave z razumevanjem teh navodil, se obrnite na Petzl.

1. Področja uporabe

Evakuacijski trikotnik z ramenskim trakovi in oprsnico.
EN 1498: 2006 (razred A (Oprsnica) / razred B (Trikotna ruta)).
EN 1497: 2007 Osebna varovalna oprema (OVO), ki se uporablja za zaščito pred padci.
Nazivna obremenitev: ena oseba, 15-150 kg.
Minimalna višina uporabnika: 115 cm.
Pas je namenjen samo za reševanje.
Tega izdelka ne smete uporabljati preko njegovih zmogljivosti ali za kateri koli drug namen, kot je zasnovan.

Odgovornost

OPOZORILO

Aktivnosti, pri katerih uporabljate ta izdelek, so same po sebi nevarne.

Sami ste odgovorni za svoja dejanja, odločitve in varnost.

Pred uporabo tega izdelka morate:

- prebrati in razumeti navodila za uporabo v celoti;
- ustrezno se usposobiti za njegovo uporabo;
- spoznati se z možnostmi in omejitvami izdelka;
- razumeti in sprejeti z uporabo izdelka povezano tveganje.

Neupoštevanje katerega koli od teh opozoril lahko povzroči resno poškodbo ali smrt.

Izdelek lahko uporabljajo le pristojne in odgovorne osebe ali tisti, ki so pod neposredno in vizualno kontrolo pristojne in odgovorne osebe.
Odgovorni ste za svoja dejanja, odločitve in varnost in prevzimate njihove posledice. Če niste pripravljeni ali se ne čutite sposobne prevzeti odgovornosti ali ne razumete katerega od teh navodil, ne uporabljajte tega izdelka.

2. Poimenovanje delov

(1) sedež, (2) prsni trak, (3) mednožni trak, (4) pritrdilna točka, (5) sponke za nastavitve, (6) ramenski trakovi, (7) Am'D TL vponka za pritrditev prsnega traku, (8) ročaj za udobno namestitev, (9) hrbtni ročaj za vodenje, (10) FAST sponka za pritrditev mednožnega traku

Glavni materiali: poliester, aluminij, jeklo.

3. Preverjanje, točke preverjanja

Vaša varnost je odvisna od neoporečnosti vaše opreme.

Petzl priporoča podroben pregled, ki ga opravi pristojna oseba najmanj enkrat na vsakih 12 mesecev (odvisno od veljavnih predpisov v vaši državi in vaših pogojev uporabe).

OPOZORILO: intenzivnejša uporaba je lahko razlog, da morate bolj pogosto pregledati svojo OVO. Sledite postopkom, ki so opisani na Petzl.com. Rezultate preverjanja vpišite v vaš obrazec pregleda OVO: tip, model, kontaktne informacije proizvajalca, serijsko ali individualno številko, datume izdelave, nakupa, prve uporabe, naslednjega periodičnega pregleda, težave, opombe, ime pregledovalca in podpis.

Pred vsako uporabo

Preverite stanje sedeža.

Preverite stanje trakov ledvenega dela pasu in nožnih zank, še posebej na navezovalnem mestu, sponke za nastavitve in varnostne šive.

Bodite pozorni na poškodbe, odebelitve in obrabo izdelka, ki bi nastala zaradi uporabe, vročine in stika s kemikalijami... Še posebej morate biti pozorni na prerezane ali razrahljane šive.

Preverite stanje navezovalnega mesta in sponk (nobenih prask, razpok, deformacij, obrabe, korozije...).

Preverite pravilno delovanje sponk za nastavitve in FAST sponk.

Am'D TL vezni člen: preverite, da na steblo, zakovici, vratih in varnostni matici ni nikakršnih prask, razpok, deformacij, korozije ali znakov obrabe. Preverite, da se vratca odpirajo in samodejno ter do konca zapirajo in da se matica zapre samodejno in do konca.

Med uporabo

Redno preverjajte, da so sponke za nastavitve ustrezno zapete.

Pomembno je, da redno preverjate stanje izdelka in njegovo povezavo z drugo opremo v sistemu. Zagotovite, da so različni kosi opreme med seboj pravilno nameščeni.

Preverite, da je vponka vedno obremenjena po glavni osi. Redno preverjajte, da je vponka zaklenjena. Izogibajte se vsakršnemu pritisku ali drgnjenju, ki bi lahko odvilo matico ali poškodovalo vratca.

4. Skladnost

Preverite skladnost tega izdelka z ostalimi elementi sistema, ki jih uporabljate (skladnost = dobro vzajemno delovanje).

Oprema, ki jo uporabljate z vašim pasom, mora biti skladna z veljavnimi standardi v vaši državi (npr. EN 362 vponke).

THALES je bil zasnovan za pritrditev z Am'D TRIACT-LOCK. Če uporabljate kateri koli drugi vezni člen, naredite test združljivosti (pravilna namestitve in delovanje in preverite morebitno slabo pozicioniranje).

5. Nameščanje evakuacijskega trikotnika

Natakните naramnice, potegnite prsni trak pod rokama in ga pritrđite tako, da Am'D povežete s pritrdilno točko. Mednožni trak potegnite med nogi in ga pritrđite s sponko FAST.

6. Nastavitve

Pravilna nastavitve traku pomaga zmanjšati tveganje nagiba ali padca iz trikotnika. Prilagodite ramenske trakove, da zmajšate položaj prsnega traku. Prsni in mednožni trak prilagodite uporabniku.

Na varnem mestu se gibajte z nameščenim trikotnikom in se obesite nanj, da preverite, če je ustrezno nastavljen za predvideno uporabo.

7. Pritrditev za evakuacijo

Evakuacijski sistem mora biti pritrjen na pritrdilno točko.

Ko uporabnik obvisi, se lahko namesti na dno sedeža tako, da potegne za ročaja. Uporabnik mora imeti roke nad prsnim trakom.

Prosto visenje v zraku lahko za reševano osebo predstavlja travmo.

Reševalec mora zagotoviti, da reševana oseba ni ogrožena zaradi kakršnega koli premikanja trakov reševalnega trikotnika ali zaradi stika s sestavnimi deli za pritrditev.

8. Ročaj za vodenje

Hrbtni ročaj za vodenje lahko uporabljate z roko ali s pritrjeno vodilno vrvico.

OPOZORILO: ta ročaj ni zasnovan, da uporabnik na njem obvisi.

9. Konfiguracija oprsnice

Začeniš z mednožnim trakom zavrtite trikotnik, kot je prikazano na diagramih. Ne pozabite pustiti vponke in pritrdilne točke dostopne.

10. Način oprsnice

Visenje v oprsnici mora biti čim krajše, da se omeji tveganje za mišično in dihalno in cirkulacijsko nelagodje.

Oprsnica je zasnovana tako, da se osebo v težavah in brez pasu hitro opremi in premakne na najbližje varno mesto. Ko je uporabnik na nogah, vam ni treba odpeti oprsnice, da jo razvijete in namestite celoten trikotnik.

Sledite navodilom za nastavitve trikotnika v poglavju 6.

11. Vezni člen

Am'D TRIACT-LOCK EN 362: 2004/B (basic) vezni člen.

Vponka ni neuničljiva.

Vponka ima največjo nosilnost, ko je obremenjena vzdolž glavne osi in ima zaprta vratca. Obremenitev vponke v kateri koli drugi smeri (npr. po prečni osi, z odprtimi vratci) je nevarna in lahko zmanjša njeno nosilnost. Vponko morate uporabljati z zaprtimi vratci in prvito matico. Preverite vsakokrat, ko jo zaprete, da se prepričate, da je popolnoma zaklenjena.

12. Dodatne informacije

Ta izdelek ustreza zahtevam Uredbe (EU) 2016/425 o osebnih varovalnih opremi. EU izjava o skladnosti je na voljo na Petzl.com.

- Trikotnik za evakuacijo se ne sme uporabljati kot pripomoček za podporo telesa v sistemu za ustavljanje padca.

- Imeti morate načrt in potrebno opremo, da lahko v primeru težav, ki bi lahko nastale ob uporabi tega izdelka, takoj začnete z reševanjem.

- Nosilno pritrdišče sistema naj bo po možnosti nad uporabnikom in mora zadoščati zahtevam po preskusu tipa EN 795 (12 kN minimalna nosilnost).

- V sistemu za ustavljanje padca je bistveno, da pred vsako uporabo preverite zahtevan prazen prostor pod uporabnikom. Tako se v primeru padca izognete udarcu ob tla ali oviro.

- Zagotovite, da bo sidrišče pravilno nameščeno, da zmanjšate tveganje in višino padca.

- Pas za ustavljanje padca je edini dovoljeni pripomoček za podporo telesa v sistemu za ustavljanje padca.

- Pri uporabi več kosov opreme, lahko pride do nevarne situacije, v kateri varnostna funkcija enega dela opreme lahko vpliva na varnostno funkcijo drugega dela opreme.

OPOZORILO: poskrbite, da se vaš izdelek ne bi drgnil ob hrapave površine ali ostre robove.

- Uporabniki morajo biti zdravstveno sposobni za dejavnosti na višini. OPOZORILO: nedeljavo visenje v trikotniku lahko povzroči resne poškodbe ali smrt.

- Upoštevati morate navodila za uporabo vsakega posameznega kosa opreme, ki ga uporabljate s tem izdelkom.

- Uporabnik mora dobiti izdelek opremljen z navodili za uporabo v jeziku države, kjer se ta oprema uporablja.

- Zagotovite, da so oznake na izdelku čitljive.

Kdaj umakniti izdelek iz uporabe:

POZOR: izjemen dogodek je lahko razlog, da morate izdelek umakniti iz uporabe po samo enkratni uporabi, odvisno od tipa in intenzivnosti uporabe in okolja uporabe (groba okolja, morsko okolje, ostri robovi, ekstremne temperature, kemikalije...).

Izdelek morate umakniti iz uporabe ko:

- je star več kot 10 let in je izdelan iz umetnih mas ali tekstila;

- je utrpel večji padec (ali preobremenitev);

- ni prestal preverjanja oz. imate kakršen koli dvom v njegovo zanesljivost;

- ne poznate njegove celotne zgodovine uporabe;

- ko je izdelek zastarel zaradi sprememb v zakonodaji, standardih, tehnik oz. neskladen z drugo opremo...

Da bi preprečili nadaljnjo uporabo, te izdelke uničite.

Ikone:

A. Življenjska doba: 10 let - B. Oznake - C. Sprejemljive temperature - D. Varnostna opozorila za uporabo - E. Čiščenje/razkuževanje - F. Sušenje - G. Shranjevanje/transport - H. Vzdrževanje - I. Priedbe/popravila (Izven Petzlovih delavnic so prepovedana. Izjema so rezervni deli.) - **J. Vprašanja/kontakt**

3-letna garancija

Za katere koli napake v materialu ali izdelavi. Izjeme: normalna obraba in izraba, oksidacija, predelave ali priredbe, neprimerno skladiščenje, slabo vzdrževanje, poškodbe nastale zaradi nepazljivosti ali pri uporabi, za katero izdelek ni namenjen oz. ni primeren.

Opozorilni simboli

1. Situacija, ki predstavlja neposredno nevarnost za resne poškodbe ali smrt.

2. Izpostavljenost možnim tveganjem za nastanek nesreče ali poškodbe. 3.

Pomembne informacije o delovanju ali zmogljivostih vašega izdelka. 4. Nezdružljivost opreme.

Sledljivost in oznake

a. Ustreza zahtevam uredbe o OVO. Priglašeni organ, ki opravlja pregled tipa EU - b. Številka priglašene organa, ki izvaja nadzor nad proizvodnjo te OVO - c. Sponke za nastavitve - d. Navezovanje - e. Serijska številka - f. Leto izdelave - g. Mesec izdelave - h. Številka serije - i. Zaporedna številka izdelka - j. Standardi - k. Natančno preberite navodila za uporabo - l. Oznaka modela - m. Datum proizvodnje (mesec/leto) - n. Naslov proizvajalca - o. Življenjska doba - p. Uporaba za eno osebo - q. Največja delovna obremenitev

Jelen használati utasításban arról olvashat, hogyan használja felszerelését. Nem mutatunk be minden használati módot és technikát. Az eszköz használatával kapcsolatos egyes veszélyekről az ábrák tájékoztatnak, de lehetetlen lenne valamennyi helytelen használati módot ismertetni. A termék legújabb használati módjzatairól és az ezzel kapcsolatos aktuális kiegészítő információkról tájékozódjon a Petzl.com internetes honlapon. Az új információkat tartalmazó értesítések elővasásáért, betartásáért és a felszerelés helyes használatáért mindenképp maga felelős. Az eszköz helytelen használata további veszélyek forrása lehet. Ha jelen információk megértésével kapcsolatban kétsége vagy nehézsége támad, forduljon a Petzl-hez bizalommal.

1. Felhasználási terület

Mellhevederré alakítható mentőháromszög vállpántokkal. EN 1498: 2006 (A osztály (mellheveder) / B osztály (mentőháromszög)). EN 1497: 2007 Egyéni védőfelszerelés (EVE) magasból való leesés elleni védelemre. Névleges terhelés: egy személy, 15 - 150 kg Felhasználó testmagassága: minimum 115 cm Kizárólag mentési célokra használható beülő. A terméket tilos a megadott szakítószilárdságánál nagyobb terhelésnek kitenni, vagy más, a megadott felhasználási területeken kívüli célra használni.

Felölősség

FIGYELEM

A termék használatá közben végzett tevékenységek természetükből adódóan veszélyesek.

Mindenki maga felelős a saját tevékenységéért, döntéseieért és biztonságáért.

A termék használata előtt okvetlenül szükséges, hogy a felhasználó:

- Elolvassa és megértse a termékhez mellékelte valamennyi használati utasítást.
- Arra jogosult személytől megfelelő oktatást kapjon.
- Alaposan megismerje a terméket, annak előnyeit és korlátait.
- Tudatosan legyen a termék használatával kapcsolatos kockázatoknak, és elfogadja azokat.

A fenti figyelmeztetések bármelyikének be nem tartása súlyos balesetet vagy halált okozhat.

A terméket csakis képzett és hozzáértő személyek használhatják, vagy a felhasználók legyenek folyamatosan képzett és hozzáértő személyek felügyelete alatt.

Mindenki maga felelős a saját tevékenységéért, döntéseieért és biztonságáért, és maga viseli a lehetséges következményeket. Ha Ön nincs abban a helyzetben, hogy ezt a felelősséget vállalja vagy ha nem értette meg tökéletesen jelen használati utasítást, kérjük, ne használja a terméket.

2. Részek megnevezése

(1) Fenékrész, (2) Mellkasi heveder, (3) Lábak közötti heveder, (4) Bekötési pont, (5) Állítócsatok, (6) Vállpántok, (7) Am'D TL karabiner a mellkasi hevederek zárásához, (8) Kényelmi fogantyúk, (9) Hátsó fogantyú az irányításhoz, (10) FAST csat a lábak közötti heveder zárásához.

Fő alanyagok: poliszter, alumínium, acél.

3. Ellenőrzés, megvizsgálandó részek

Felszerelésének ép állapota az Ön biztonságának záloga.

A Petzl javasolja a felszerelések alapos felülvizsgálatát kompetens személy által, legalább 12 havonta (a használat országában hatályos jogszabályok és a használat körülményeinek függvényében).

Figyelem: a használat intenzitásától függően szükség lehet az egyéni védőfelszerelés gyakoribb felülvizsgálatára. Tartsa be a Petzl.com honlapon ismertetett ellenőrzési folyamatokat. A felülvizsgálat eredményét az EVE nyilvántartólapján kell rögzíteni: típus, modell, gyártó, egyedi azonosító vagy sziériaszám, gyártás, vásárlás és első használatbavétel dátuma, következő esedékes felülvizsgálat időpontja, hibák, megjegyzések, az ellenőr neve és aláírása.

Minden egyes használatbavétel előtt

Ellenőrizze a fenékrész állapotát.

Vizsgálja meg a hevedereket, különösen a bekötési pont, az állítócsatok és a biztonsági varratok körül.

Ügyeljen a kopott vagy kibolyhosodott részekre, az elhasználódás, magas hőmérséklet vagy kémiai anyagok által okozott elváltozásokra. Ügyeljen a szakadt vagy laza szálakra.

Ellenőrizze a bekötési pont és a csatok állapotát (nem láthatók-e karcolások, repedések, deformációk, elhasználódás vagy korrozó jelei stb.).

Vizsgálja meg az állítócsatok és a FAST csat működőképességét.

Am'D TL összekötőelem: ellenőrizze, nem láthatók-e repedések, deformációk, elhasználódás vagy korrozó jelei stb. (a testen, a szegecsen, a nyelven és a zárógyűrűn). Ellenőrizze, hogy a nyelv teljesen és automatikusan nyílik és záródik és hogy a teljes zárógyűrű automatikusan zár.

A használat során

Vizsgálja meg, hogy az állítócsatok jól záródnak-e.

Az eszköz állapotát és csatlakoztatását a rendszer többi eleméhez rendszeresen ellenőrizni kell. Győződjön meg arról, hogy a használt eszközök egymáshoz képest jól helyezkednek el.

Ügyeljen arra, hogy a karabinert mindig a hossz tengely irányában terhelje. A zárógyűrű lezárt állapotát rendszeresen ellenőrizze. Kerülje, hogy a karabinert nyomás vagy súrlódás érje, mely a nyelvet kinyithatja vagy a zárógyűrűt károsíthatja.

4. Kompatibilitás

Vizsgálja meg, hogy az eszköz kompatibilis-e a használt rendszer többi elemével (kompatibilitás = az eszközök jó együttműködése). A beülőhevederrel együtt használt eszközöknek meg kell felelniük az adott ország előírásainak (pl. Európában a karabinereknek az EN 362 szabványának stb.). A THALES zárására használjon Am'D TRIACT-LOCK karabinert. Minden más összekötőelemmel való használat előtt el kell végezni a kompatibilitás vizsgálatát (kötélre helyezés és működőképesség vizsgálata, a rossz irányú terhelés veszélyének vizsgálata).

5. A mentőháromszög feladása

Fűtze be a vállhevedereket, vezesse át a mellkasi hevedert a karok alatt, és csatlakoztassa ezeket a bekötési pontban lévő Am'D karabinerhez. Vezesse át a lábak közötti hevedert a lábak között, és zárja le a FAST csattal.

6. Beállítás

A hevederek megfelelő beállításával csökkenthető a mentőháromszögből való kibillenés és kiesés veszélye.

Állítsa be a vállhevedereket, hogy a mellkasi heveder megfelelő pozícióba kerüljön. Állítsa be a mellkasi heveder és a lábak közötti heveder méretét a felhasználó méretére.

Veszélytelen körülmények között mozogjon és próbákpéppen terheljen bele a mentőháromszög bekötési pontjába, hogy a beállított méretek kényelmességét ellenőrizze.

7. Csatlakoztatás a mentési rendszerhez

A mentési rendszert a bekötési ponthoz kell csatlakoztatni.

Lógó testhelyzetben a felhasználó a kényelmi fogantyúk meghúzásával beleülhet a fenékrészbe.

A felhasználó tartsa karjait a mellkasi hevedereken kívül.

A lábak megtámasztása nélkül a függő testhelyzet a bajba jutott személyre trauma veszélyét jelentheti.

A mentő győződjön meg arról, hogy a bajba jutott személy nem kerülhet veszélybe a mentőháromszög hevedereinek elmozdulása vagy a csatlakozóelemekkel való érintkezés miatt.

8. Fogantyú az irányításhoz

A hátsó fogantyú kézzel vagy egy irányítókötél csatlakoztatásával használható. Figyelem, ez a fül nem alkalmas a felhasználó felülgúeszítésére.

9. Használat mellhevederként

A lábak közötti hevedertől kezdve csavarja fel a háromszöget az ábrán látható módon. A karabiner és a bekötési pont maradjon elérhető.

10. Használat mellhevederként

A mellhevederként való használat során a függő testhelyzetben töltött idő a lehető legrövidebb legyen, mivel így elkerülhető az izomzatot, légzést és vérkeringést érintő kellemetlenségek.

A mellheveder azt a célt szolgálja, hogy vészhelyzetben a bajba jutott, beülő nélkül személyt a legközelebbi biztonságos helyre kísérjük. Amint a felhasználó meg tudja támasztani a lábait, a teljes mentőháromszög kitekerhető és felcapható a vállpántok leakasztása nélkül.

Tartsa be a 6. pontban a mentőháromszög beállítására vonatkozó utasításokat.

11. Összekötőelem

Az EN 362: 2004/B (base) szabványnak megfelelő Am'D TRIACT-LOCK összekötőelem.

A karabiner nem tönkretételten.

A karabiner szakítószilárdsága hossz tengely-irányú terhelés és zárt nyelv esetén a legnagyobb. A karabiner bármely más, pl. keresztirányú vagy nyitott nyelvvel történő terhelése veszélyes, és csökkenteni annak szakítószilárdságát. A karabinert kizárólag zárt nyelvvel és lezárt zárógyűrűvel szabad használni. Minden lezárásnál ellenőrizze a kifogástalan záródást.

12. Kiegészítő információk

Ez a termék megfelel az [EK] 2016/425 számú egyéni védőfelszerelésekre vonatkozó rendelet előírásainak. Az EK megfeleléségi nyilatkozat a Petzl.com honlapon letölthető.

- A mentőháromszög nem használható a test megtámasztására zuhanás megtartását szolgáló rendszer részeként.

- Legyen elérhető távolságban egy mentőfelszerelés szükség esetére. A rendszer kikötési pontja a felhasználó fölött helyezkedjen el és feleljen meg az EN 795 szabvány előírásainak (legalább 12 kN szakítószilárdság).

- Minden zuhanás megtartó rendszerben minden használat előtt feltétlenül ellenőrizni kell a felhasználó alatt rendelkezésre álló szabad esésteret, nehogy a felhasználó esés közben a talajnak, a szerkezetnek vagy más tárgynak ütközzön.

- A kikötési pont pozíciójánál az ügyeljen a lehetséges esésmagasság minimalizálására.

- Lezuhanás megtartására szolgáló rendszerben kizárólag zuhanás megtartására alkalmas teljes testhevederzet használható.

- Többféle felszerelés használata esetén veszélyt jelenthet, ha az egyik felszerelés biztonsági működése a másik eszköz biztonsági működését akadályozza.

- FIGYELEM: mindig ügyeljen arra, hogy felszerelése ne érintkezzen dörzsölő felületekkel vagy éles tárgyakkal.

- A felhasználó egészségi állapota feleljen meg a magasban végzett tevékenység követelményeinek. FIGYELEM: mentőháromszögben való hosszantartó lógás eszméletlen állapotban súlyos vagy halálos keringési rendellenességekhez vezethet.

- Használat során a rendszer valamennyi elemének használati utasítását be kell tartani.

- A felhasználónak a termékkel együtt a termék használati utasítását is rendelkezésére kell bocsátani a forgalomba hozatal országának nyelven.

- Győződjön meg a terméken található jelölések olvashatóságáról.

Leselejtés:

FIGYELEM: adott esetben bizonyos körülményektől (a használat intenzitásától, a használat környezeti feltételeitől: maró vagy vegyi anyagok, tengervíz jelenlététől, éleken való felfekvéstől, extrém hőmérsékleti viszonyoktól stb.) függően a termék élettartama akár egyetlen használatra korlátozódhat.

A terméket le kell selejtezni, ha:

- Több mint 10 éves és tartalmaz műanyag vagy textil alkatrészeket.

- Nagy esés vagy erőhatás érte.

- A termék felülvizsgálatának eredménye nem kielégítő. Ha a használat biztonságosságát illetően bármilyen kétely merül fel.

- Nem ismeri pontosan a termék előzetes használatának körülményeit.

- Használatá elavult (jogszabályok, szabványok, technikák változása vagy az újabb felszerelésekkel való kompatibilitás hiánya stb. miatt).

A leselejtezett terméket semmisítse meg, hogy azt a későbbiekben se lehessen használni.

Jelmagyarázat:

A. Élettartam: 10 év - B. Jelölés - C. Használat hőmérséklete - D. Övintézkedések - E. Tisztítás/ertőlenítés - F. Szárítás - G. Tárolás/szállítás - H. Karbantartás - I. Módosítások/javítások (Petzl pótalkatrészek kivételével csak a gyártó szakszervizében engedélyezett) - J. Kérdések/kapcsolat

3 év garancia

Minden gyártási vagy anyaghibára. A garancia nem vonatkozik a következőkre: normális elhasználódás, módosítások vagy háziilagos javítások, helytelen tárolás, hanyagság, nem rendeltetésszerű használat.

Veszélyt jelző piktogrammok

1. Súlyos vagy halálos sérülés kockázatával járó, veszélyes szituáció. 2. Váratlan esemény vagy sérülés valós veszélye. 3. Fontos információ a termék működéséről vagy használatáról. 4. Nem kompatibilis felszerelés.

Nyomon követhetőség és jelölés

a. Megfelel az egyéni védőfelszerelésekre vonatkozó jogszabályoknak. EK típusanúshiványt kiállító notifikált szervezet - b. Jelen egyéni védőfelszerelés gyártását ellenőrző notifikált szervezet száma - c. Állítócsatok - d. Bekötés - e. Egyedi azonosítószám - f. Gyártás éve - g. Gyártás hónapja - h. Tételszám - i. Sorszám - j. Szabványok - k. Olvassa el figyelmesen ezt a tájékoztatót - l. Modell azonosítója - m. Gyártás dátuma (hónap/év) - n. A gyártó címe - o. Élettartam - p. Egyetlen személy használatára - q. Maximális teherbírá

Эта инструкция показывает, как правильно использовать ваше снаряжение. Данная инструкция по эксплуатации представляет только некоторые правильные способы и техники использования вашего снаряжения. Предупредительные знаки информируют вас только о некоторых потенциальных рисках, связанных с использованием вашего снаряжения. Инструкция не описывает все возможные риски. Регулярно проверяйте сайт Petzl.com, там вы найдете самую актуальную версию данного документа и дополнительную информацию. Лично вы несете ответственность за соблюдение всех мер предосторожности и за правильное использование своего снаряжения. Неправильное использование данного снаряжения может привести к возникновению дополнительных рисков. В случае возникновения каких-либо сомнений или трудностей обращайтесь в компанию Petzl.

1. Область применения

Спасательная косынка с плечевыми ремнями и возможностью использования в конфигурации жилета. EN 1498: 2006 (класс А (Жилет) / В (Косынка)). EN 1497: 2007 Средства индивидуальной защиты от падения с высоты и средства спасения с высоты (ИСУ). Номинальная нагрузка: один человек, от 15 до 150 кг. Минимальный рост пользователя: 115 см. Привязь предназначена исключительно для спасательных работ. Данное изделие не должно подвергаться нагрузке, превышающей предел его прочности, и использоваться в ситуациях, для которых оно не предназначено.

Ответственность

ВНИМАНИЕ

Деятельность, связанная с использованием данного снаряжения, опасна по своей природе.

Лично вы несете ответственность за свои действия, решения и безопасность.

Перед использованием данного снаряжения вы должны:

- Прочитать и понять все инструкции по эксплуатации.
- Пройти специальную подготовку по применению данного снаряжения.
- Ознакомиться с возможностями вашего снаряжения и ограничениями по его применению.
- Осознать и принять возможные риски, связанные с использованием этого снаряжения.

Игнорирование любого из этих предупреждений может привести к серьезным травмам и даже к смерти.

Это изделие может использоваться только лицами, прошедшими специальную подготовку, или под непосредственным контролем компетентного лица.

Лично вы несете ответственность за свои действия, решения и безопасность, и только вы отвечаете за последствия этих действий. Если вы неспособны взять на себя ответственность за использование данного снаряжения или если вы не поняли инструкции по эксплуатации, не используйте данное снаряжение.

2. Составные части

(1) Косынка, (2) Грудная стропа, (3) Стропа, проходящая между ног, (4) Точка крепления, (5) Пяжки для регулировки размера, (6) Плечевые ремни, (7) Карабин Am'D TL для блокировки грудной стропы, (8) Ручки для удобства, (9) Спинальная направляющая ручка, (10) Пяжки FAST для блокировки стропы, проходящей между ног.

Основные материалы: полиэстер, алюминий, сталь.

3. Детальная проверка

Ваша безопасность напрямую связана с состоянием вашего снаряжения. Petzl рекомендует проводить детальную проверку снаряжения компетентным лицом как минимум каждые 12 месяцев (в зависимости от местного законодательства в вашей стране, а также от условий использования снаряжения). Внимание: при высокой интенсивности использования может потребоваться чаще проводить детальную проверку вашего СИЗ. При проведении детальной проверки следуйте рекомендациям на сайте Petzl.com. Результаты детальной проверки заносятся в инспекционную форму вашего СИЗ, в которой должна содержаться следующая информация: тип снаряжения, модель, контактная информация производителя, серийный или индивидуальный номер, дата изготовления, дата покупки, дата первого использования, дата следующей детальной проверки, дефекты, примечания, имя и подпись инспектора.

Перед каждым использованием

Проверьте состояние косынки.

Проверьте состояние всех строп, в особенности возле точки крепления, регулировочных пряжек и силовых швов.

Убедитесь в отсутствии порезов, износа, следов воздействия высоких температур, химикатов и т.п. Убедитесь в отсутствии порезанных или поврежденных нитей.

Проверьте состояние точки крепления и пряжек (на отсутствие отметин, трещин, следов износа, деформации, коррозии и т.д.).

Убедитесь в том, что регулировочные пряжки и пряжка FAST работают правильно.

Карабин Am'D TL: убедитесь в отсутствии трещин, отметин, деформаций, следов износа и коррозии на корпусе, защелке, заклепке и запорном элементе. Убедитесь, что защелка полностью открывается и автоматически полностью закрывается.

Во время использования

Регулярно проверяйте, что регулировочные пряжки надежно затянуты.

Важно регулярно проверять состояние снаряжения и его присоединение к другим элементам системы. Убедитесь, что все элементы снаряжения правильно расположены друг относительно друга.

Убедитесь, что карабин всегда нагружается вдоль своей главной оси.

Регулярно проверяйте, что запорный элемент карабина заблокирован.

Избегайте любого давления и/или трения, которые могли бы открыть защелку или повредить запорный элемент.

4. Совместимость

Проверьте совместимость этого снаряжения с другими элементами системы в контексте вашей задачи (совместимость означает хорошее, эффективное взаимодействие).

Снаряжение, которое вы используете с вашей привязью, должно соответствовать местному законодательству в вашей стране (например, карабин – EN 362).

THALES была разработана для блокировки карабином Am'D TRIACT-LOCK. Если вы используете любой другой карабин, проведите проверку на совместимость (правильность установки, правильное функционирование и отсутствие риска неправильного позиционирования).

5. Надевание косынки

Наденьте плечевые ремни, пропустите грудную стропу под руками и заблокируйте ее, присоединив карабин Am'D к точке крепления. Пропустите между ног стропу, проходящую между ног, и заблокируйте ее с помощью пряжки FAST.

6. Регулировка

Правильная регулировка строп уменьшает риск опрокидывания и

риск сальтования из косынки. Чтобы настроить положение грудной стропы, отрегулируйте плечевые ремни. Отрегулируйте грудную стропу и стропу, проходящую между ног, под размеры пользователя.

Находясь в безопасной зоне, вы должны подвигаться в косынке, а потом провести тест на вывешивание, чтобы убедиться, что она обеспечит надлежащий комфорт во время планируемого использования и что она оптимально отрегулирована.

7. Присоединение для эвакуации

Эвакуационная система должна быть присоединена к точке крепления. Как только пользователь оказывается в безопасном положении, он может потянуть за ручки для удобства и расположиться на косынке глубже. Ручки пользователя должны располагаться поверх грудной стропы. Зависание в безопасном положении может представлять опасность для пострадавшего. Спасатель должен убедиться, что пострадавший не подвергается опасности вследствие трения о стропы косынки или контакта с компонентами соединительной системы.

8. Направляющая ручка

За спинную направляющую ручку можно тянуть непосредственно вручную или присоединить к ней направляющий канат.

Внимание: эта ручка не предназначена для зависания на ней пользователя.

9. Подготовка к использованию в конфигурации жилета

Заверните косынку, начиная со стропы, проходящей между ног, как показано на рисунках. Карабин и точка крепления должны оставаться доступными.

10. Использование в конфигурации жилета

Зависание в жилете должно быть как можно более коротким во избежание блокировки кровообращения и возникновения неудобств для мышц и дыхания.

Жилет разработан так, чтобы можно было срочно экипировать пострадавшего без использования привязи и переместить его в ближайшее надежное место. Когда пользователь находится в положении с опорой на ноги, нет необходимости отсоединять жилет, чтобы развернуть и полностью надеть косынку.

Следуйте указаниям по регулировке косынки, приведенным в части 6.

11. Соединительный элемент

Карабин Am'D TRIACT-LOCK EN 362: 2004/B (базовый).

Карабин не является абсолютно прочным.

Карабин наиболее прочен при нагрузке вдоль своей главной оси при закрытой защелке. Нагружать карабин в любых других направлениях (например, вдоль малой оси) или с открытой защелкой опасно, это может уменьшить его прочность. При использовании карабина его защелка должна быть всегда закрыта, а запорный элемент заблокирован. При каждом закрытии карабина убеждайтесь в том, что запорный элемент полностью заблокирован.

12. Дополнительная информация

Данное снаряжение отвечает требованиям регламента (ЕС) 2016/425 СИЗ.

Декларация соответствия требованиям ЕС находится на сайте Petzl.com.

Косынка для эвакуации не должна использоваться для удержания тела человека в системах защиты от падения.

- Вы должны иметь план спасательных работ и средства для быстрой его реализации на случай возникновения чрезвычайных ситуаций.

- Точку анкерного крепления для системы желательно располагать над пользователем, и она должна отвечать требованиям EN 795 (допустимая нагрузка – не менее 12 кН).

- При использовании системы защиты от падения очень важно проверять перед началом ее применения наличие минимальной необходимой глубины свободного пространства под пользователем, чтобы избежать удара о препятствие или о землю в случае падения.

- Следите за тем, чтобы точка анкерного крепления была правильно установлена, чтобы минимизировать риск падения и уменьшить его высоту.

- Страховочная привязь для защиты от падения – единственное устройство для удержания тела человека, которое может использоваться в системах защиты от падения.

- В случае использования вместе разных видов снаряжения может возникнуть опасная ситуация, когда безопасная работа одного элемента снаряжения может быть обеспечена безопасной работой другого элемента снаряжения.

- **ВНИМАНИЕ:** следите за тем, чтобы ваше снаряжение не терлось об абразивные поверхности и острые предметы.

- У пользователей не должно быть противопоказаний к такому виду деятельности. **ВНИМАНИЕ:** зависание в косынке без движения может привести к серьезным травмам и даже к смерти.

- Инструкции по эксплуатации для любого снаряжения, связанного с использованием данного изделия, также должны быть приняты во внимание.

- Инструкция по эксплуатации должна поставляться вместе с оборудованием и на языке страны, в которой оно используется.

- Убедитесь, что маркировка изделия может быть прочитана.

Выборка снаряжения:

ВНИМАНИЕ: особые обстоятельства могут вызвать уменьшение срока службы изделия, вплоть до однократного применения; например: способ и интенсивность использования, воздействие окружающей среды, воздействие морской среды, работа с химикатами, экстремальные температуры, контакт с острыми крошками и т.д.

Немедленно выбраковывайте любое снаряжение, если:

- Ему больше 10 лет и оно изготовлено из пластика или текстиля.
- Оно подверглось падению, сильному рывку или большой нагрузке.
- Оно не удовлетворило требованиям при осмотре или проверке. У вас есть сомнения в его надежности.
- Вы не знаете полную историю его эксплуатации.

Когда оно устарело и более не соответствует новым стандартам, законам, технике или несовместимо с другим снаряжением и т.д.

Чтобы избежать дальнейшего использования выбракованного снаряжения, его следует уничтожить.

Рисунки:

А. Срок службы: 10 лет - В. Маркировка - С. Допустимый температурный режим - D. Меры предосторожности - E. Чистка/дезинфекция - F. Сушка - G. Хранение/транспортировка - H. Обслуживание - I. Модификация/ремонт (запрещены вне мастерских Petzl, за исключением заменяемых частей) - J. Вопросы/контакты

Гарантия 3 года

От любых дефектов материала и производственных дефектов. Гарантия не распространяется на следующие случаи: нормальный износ; окисление; изменение конструкции или переделка изделия; неправильное хранение и плохой уход; повреждения, вызванные небрежным отношением к изделию; а также использование изделия не по назначению.

Предупредительные знаки

1. Ситуация, представляющая неизбежный риск получения серьезных травм или ведущая к смерти. 2. Ситуация, представляющая риск возникновения несчастного случая или получения травм. 3. Важная информация о работе или о характеристиках вашего снаряжения. 4. Техническая несовместимость.

Прослеживаемость и маркировка продукции

а. Отвечает требованиям стандартов, относящихся к СИЗ. Зарегистрированная организация, которая провела проверку на соответствие стандартам ЕС - б. Номер организации, осуществляющей производственный контроль данного СИЗ - с. Пряжки для регулировки - д. Присоединение к канату - е. Серийный номер - f. Год изготовления - g. Месяц изготовления - h. Номер партии - i. Приращение - j. Стандарты - k. Внимательно читайте инструкцию по эксплуатации - l. Идентификация модели - m. Дата производства (месяц/год) - n. Адрес производителя - о. Срок службы - р. Один пользователь - q. Предельная рабочая нагрузка

这份说明书将向您解释如何正确使用您的装备。这里只描述部分使用方法和技术。

警示标志将告知您使用该装备时的某些潜在危险，但不可能全部描述。请登录Petzl.com查阅更新和附加信息。

您有责任阅读每一条警示且正确使用您的装备。任何错误的使用都将造成额外危险。如果您有任何疑问或对于理解这些文件有困难的话，请联系Petzl。

1.应用范围

配有肩带用于疏散的三角安全带，并配有胸部吊环模式。
EN 1498:2006 (A级(胸环)/B级(疏散三角安全带))。
EN 1497:2007 用于高空坠落保护的个体保护设备(PPE)。
最大负重：一人，15至150公斤。
使用者最小身高：115厘米。
安全带只能用于救援。
使用该产品时，不可超出其负荷限制，也不可用于设计之外的用途。

责任

警告

凡涉及使用此装备的活动都具有一定危险性。您应对个人的行动、决定和安全负责。

在使用此装备前，您必须：

- 阅读并理解全部使用指南。
- 针对该设备的使用，进行特定训练。
- 熟悉您的装备，了解其性能及使用限制。
- 理解并接受所涉及的风险。

一旦忽视上述任何一条警告，将有可能造成严重伤害甚至死亡。

该产品只能由有能力且负责任的人使用，或在有能力且负责任的人的直接目视监督下使用。

您应对个人的行动、决定和安全负责并承担后果。如果您无法承担相关责任或无法完全理解本使用说明，那么不要使用此装备。

2.部件名称

(1) 座位，(2) 胸带，(3) 胯带，(4) 连接点，(5) 调节卡扣，(6) 肩带，(7) Am' D TL 胸带锁扣，(8) 软垫把手，(9) 背部把手，(10) FAST胯带卡扣。

主要材料：聚酯纤维、铝、钢。

3.检测、检查要点

您的安全和您装备的状态密切相关。

Petzl建议至少每12个月请专业人员进行全面检测(根据每个国家现行法规以及具体情况)。

警告：高频率的使用会需要您更加频繁地检查您的PPE。请根据Petzl.com网站上描述的操作方式进行检查。在您的PPE检查表格中记录：类型、型号、生产商信息、序列号或独立编码，生产、购买、第一次使用和之后每次定期检查的日期，问题、评论、检查者姓名和签名。

每次使用前

检查座位状态。

检查扁带的状态，尤其是连接点、调节扣以及安全缝线的状况。

检查扁带是否存在因使用、暴露于高温和与化学品接触过而导致的划痕、损坏、毛糙或磨损等状况。注意仔细检查是否存在断线或脱线的地方。

检查连接点和卡扣(没有划痕、裂纹、变形、磨损、腐蚀等)。

检验调节扣和FAST卡扣是否能够正常操作。

锁扣 Am' D TL：检查其锁身、铆钉、锁门以及锁套上没有划痕、裂纹、变形、磨损或腐蚀。确保锁门可自动并完全开合，锁套可自动并完全锁住。

每次使用时

定期检查调节扣是否正确扣紧。

经常检查产品状况及其与系统内其他设备的连接状况，是至关重要的。确保系统内所有设备均互相正确连接。

确保锁扣始终在其主轴上受力。经常检查上锁套是否锁住。避免可能导致锁门打开或损坏锁套的压力或摩擦。

4.兼容性

验证该产品在操作时与其他组件的兼容性(兼容性=良好的功能互动)。

与安全带配合使用的设备必须符合您所在国家的现行标准(如EN 362锁扣标准)。

THALES设计使用Am' D TRIACT-LOCK连接。若要与其他锁扣搭配使用，请先行兼容性测试(测试是否能正常安装及功能正常，并测试是否有错误受力的可能性)。

5.三角带的穿戴

穿上肩带，将胸带穿过手臂下方，并在连接点与Am' D 连接以将其关闭。将胯带在两腿之间穿过，用FAST卡扣将其关闭。

6.调节

扁带的调节可避免倾斜或脱出三角安全带的危险。

调整肩带以调节胸带的位置。调整胸带和胯带至使用者合身。在安全地带，穿着三角带进行移动和悬吊，确保对于所需用途它已被调校正确。

7.疏散时的连接

疏散系统应与连接点连接。

一经悬挂，使用者就可提拉软垫把手以移动到座位最低处。

使用者可以将手臂置于胸带上方。

空中悬挂可能对被救援者产生创伤风险。

救援人员必须确保被救援人员不会因该救援安全带的移动或连接部件而受到伤害。

8.导向把手

背部导向把手可手握或连接一根导向绳索。

警告：该把手不能用于悬挂使用者。

9.胸部吊环整理

将三角安全带从胯带处开始折卷，参看图。使锁扣和连接点伸手可触。

10.胸部吊环模式

胸部吊环悬挂必须尽可能缩短时长，以减少肌肉、呼吸和血液循环的不适。

胸部吊环用于在紧急状况下连接陷入困境，并且没有安全带的人员，将其运输到就近的安全点。一旦使用者脚部找到着力点，无需脱掉胸部吊环就可穿戴全套三角安全带。

遵守第六节有关三角安全带的调节指示说明。

11.锁扣

锁扣 Am' D TRIACT-LOCK EN 362:2004/B (基础型)。

没有锁扣是不可损坏的。

当锁扣在主轴方向上受力，并且锁门闭合时，其强度达到最大。锁扣在其他方式下受力是危险的并且会降低其强度，比如在横轴上或当锁门打开时受力。锁扣必须在其锁门闭合并且锁套已上锁的情况下使用。每次闭合时检查锁扣完全上锁。

12.附加信息

该产品符合欧盟2016/425个人保护设备法规。请登录Petzl.com查看符合欧盟标准声明。

- 在一个止坠系统中，救援三角带不能作为支撑身体的设备使用。
- 您必须提前制定必要的救援方案，以便遇到困难时可以迅速实施。
- 系统的固定点最好置于使用者之上，而且应符合EN 795标准(最小强度为12千牛)。
- 在止坠系统中，每次使用前都必须检查使用者下方是否留有足够的净空距离，从而避免在坠落时与地面或障碍物发生碰撞。
- 确保锚点正确放置，从而降低坠落的风险并缩短坠落距离。
- 防坠落安全带是止坠系统中唯一可用来支撑身体的装备。
- 当多个装备组合在一起使用时，一件装备的安全功能可能会影响另一件装备的安全功能，从而导致突发危险情况的出现。
- 警告：防止该产品与粗糙面或尖锐物直接摩擦。
- 使用者的身体条件必须适合高空作业。警告：无意识地悬挂于三角安全带上，可能导致严重的生理伤害甚至死亡。
- 任何装备在与此装备一同使用时，必须严格遵守其使用说明。
- 使用说明必须以产品使用国家的语言提供给使用者。
- 确保产品上的标记清晰可见。

淘汰您的装备：

警告：一次意外事故可能导致产品在首次使用后即被淘汰(这取决于使用方式及强度、使用环境：严酷的环境、海洋环境、尖锐边缘、极限温度、化学产品等)。

何时需要淘汰您的装备：

- 塑料或纺织产品自生产之日起已超过10年。
- 经历过严重冲击或负荷。
- 无法通过产品检测。您对其安全性产生怀疑。
- 您不清楚产品的全部使用历史。
- 因为法律、标准、技术或与其它装备不兼容等问题而不得不淘汰。

销毁这些产品以防将来误用。

图标：

A.寿命：10年 - B.标示 - C.使用温度范围 - D.使用注意 - E.清洁/消毒 - F.干燥 - G.存放/运输 - H.维护 - I.改装/修理(不能在Petzl以外的地方修理，除了更换零件) - J.问题/联络

3年质保

针对材料或生产上的缺陷。例外：正常的磨损、氧化、自行改装或改良、不正确存放、欠佳的保养、使用疏忽或用于非该产品设计之用途。

警告标志

1.表示有即刻产生严重伤害或死亡风险的情况。2.表示有潜在的意外或伤害风险。3.表示产品在功能或性能方面的重要信息。4.表示装备的不兼容性。

可追溯性及标示

a.符合PPE监管要求。进行EU测试的认证机构 - b.为PPE做生产检测的认证机构序号 - c.调节卡扣 - d.连接绳索 - e.独立编码 - f.生产年份 - g.生产月份 - h.序列号 - i.增量 - j.标准 - k.仔细阅读说明书 - l.型号识别 - m.生产日期(月份/年份) - n.生产商地址 - o.寿命 - p.仅限一个使用者 - q.工作负荷

본 설명서는 장비를 정확하게 사용하는 방법을 설명한다. 오로지 특정 기술 및 사용법만 소개된다. 경고 기호는 사용자의 장비 사용과 관련된 몇 가지 잠재적인 위험에 대한 정보를 전달한다. 모든 것을 설명하는 것은 불가능하다. 최신 정보 및 추가 정보는 Petzl.com을 확인한다. 각각의 경고 내용 확인 및 정확한 장비 사용은 사용자에게 책임이 있다. 장비의 오용은 추가적인 위험을 야기할 수 있다. 본 설명서를 이해하는데 어려운 점이나 의문점이 있으면 (주) 안푸르나로 연락한다.

1. 적용 분야

어깨 스트랩과 흉부 칼라 모드가 있는 대피용 삼각 안전벨트.
 EN 1498:2006 (분류 A (흉부 칼라) / B (삼각 안전벨트)).
 EN 1497:2007 추락 보호의 용도로 사용되는 개인 보호 장비 (PPE).
 공식 하중: 1인, 15 ~ 150 kg.
 사용자의 최소 신장: 115 cm.
 구조용으로만 설계된 안전벨트.
 본 제품은 자체 강도 이상으로 힘을 가해서는 절대 안되며, 제작 용도 이외의 다른 목적으로 사용되어서는 안된다.

책임

경고
이 장비의 사용과 관련된 활동은 위험성이 내재되어 있다. 자신의 행동이나 결정, 그리고 안전에 대한 책임은 사용자에게 있다.

이 장비를 사용하기 전에, 반드시 알아야 할 사항:
 - 사용에 관한 모든 설명서를 읽고 이해하기.
 - 장비의 적합한 사용을 위한 구체적인 훈련 받기.
 - 장비의 사용법과 사용 한도에 대해 숙지하고 친숙해지기.
 - 관련된 위험을 이해하고 숙지하기.

이러한 경고를 유념하지 않으면 심각한 부상이나 사망을 초래할 수 있다.

본 장비는 전문가와 책임질 수 있는 사람만이 사용할 수 있고, 전문가에 의해 직접적으로 눈으로 볼 수 있는 통솔 아래 사용되어야 한다. 행동이나 결정, 그리고 안전에 대한 책임은 사용자에게 있으며 결과물에 대해 예측할 수 있어야 한다. 모든 위험을 책임질 능력이 없거나 그런 위치에 있지 않다면, 그리고 사용 설명서를 충분히 이해하지 못했다면 본 장비를 사용하지 않는다.

2. 부분 명칭

(1) 시트, (2) 흉부 스트랩, (3) 가랑이 스트랩, (4) 부착 지점, (5) 조절 버클, (6) 어깨 스트랩, (7) 흉부 스트랩 고정용 Am'D TL 카라비너, (8) 컴포트 핸들, (9) 등쪽 가이드 핸들, (10) 가랑이 스트랩 고정용 FAST 버클.
 주요 재료: 폴리에스테르, 알루미늄, 스틸.

3. 검사 및 확인 사항

사용자의 안전은 장비의 온전한 상태에 달려있다. Petzl은 적어도 일년에 한 번 이상 전문가의 세부 검사를 받을 것을 권장한다 (사용 국가의 현재 규정과 사용자의 사용 환경에 따른 것).
 경고: 사용 강도에 따라 PPE를 더 자주 검사할 수 있다. Petzl.com에 설명된 절차를 따른다. PPE 장비 서식에 유형, 모델, 제조자 정보, 일련 번호 또는 개별 번호, 제조일, 구매일, 최초 사용일, 추후 정기 검사, 문제점, 코멘트, 검사관의 이름 및 서명 등의 PPE 검사 결과를 기록한다.

매번 사용 전

시트의 상태를 확인한다. 웨빙의 상태, 특히 부착 지점, 조절 버클 및 안전 박음질의 상태를 점검한다. 절단, 마모, 부풀림, 사용상 또는 열, 화학제품 등으로 인한 마모가 발생되지는 않았는지 확인한다. 특히 실이 잘리거나 느슨해진 부분이 있는지 주의한다. 부착 지점과 버클의 상태 (마크, 균열, 변형, 마모, 부식 등)를 점검한다. 조절 버클과 FAST 버클 기능이 올바르게 작동하는지 확인한다. Am'D TL 연결장비: 프레임, 리벳, 게이트 및 잠금 슬리브에 마킹, 균열, 변형, 마모 또는 부식이 없는지 확인한다. 게이트가 열리고 자동으로 완전히 닫히고, 잠금 슬리브가 자동으로 완전히 잠기는지 확인한다.

제품 사용 도중

조절 버클이 올바르게 조여졌는지 정기적으로 확인한다. 제품의 상태와 시스템의 다른 장비와의 연결 부분을 정기적으로 검사하는 것이 매우 중요하다. 장비에 연결된 모든 제품들이 각각 정확한 위치에 있는지 확인한다. 항상 카라비너의 주축으로 하중이 실리는지 확인한다. 잠금 슬리브가 잠긴 상태인지 주기적으로 체크한다. 게이트가 열리거나 또는 잠금 슬리브에 손상을 줄 수 있는 어떠한 압력이나 문지르는 행위는 피한다.

4. 호환성

본 제품이 사용 시 시스템의 다른 구성 요소와 호환되는지 확인한다 (호환이 된다 = 순기능적 상호작용). 본 안전벨트와 함께 사용되는 장비는 사용 국가의 현재 기준에 부합되어야만 한다(예, EN 362 카라비너). THALES는 Am'D TRIACT-LOCK으로 고정되도록 설계되었다. 다른 연결장비를 사용하는 경우, 호환성 테스트를 수행한다 (올바른 설치 및 기능, 잘못된 위치 확보의 가능성 체크).

5. 삼각 안전벨트 착용하기

어깨 스트랩을 착용하고, 흉부 스트랩을 팔 아래로 통과시킨 후 Am'D를 부착 지점에 연결하여 고정한다. 다리 사이에 가랑이 스트랩을 통과시키고 FAST 버클로 고정한다.

6. 조절

적절한 스트랩 조절은 삼각 안전벨트에서 기술어지거나 떨어질 위험을 줄이는데 도움이 된다. 어깨 스트랩을 조절하여 흉부 스트랩의 위치를 설정한다. 사용자에 맞게 흉부 스트랩과 가랑이 스트랩을 조절한다. 안전한 장소에서 사용 계획에 맞게 적절히 조절되었는지 확인하기 위해 삼각 안전벨트 안에서 움직여보거나 매달려본다.

7. 대피용 부착

대피 시스템은 반드시 부착 지점에 부착되어야 한다. 일단 매달린 상태에서, 사용자는 컴포트 핸들을 당겨 시트 하단에 자신을 배치할 수 있다. 사용자는 반드시 팔을 흉부 스트랩 위로 유지해야 한다. 빈 공간에 매달리는 것은 구조되는 사람에게 트라우마의 위험을 줄 수 있다. 구조자는 삼각 안전벨트 스트랩의 움직임이나 부착 부품과의 접촉으로 인해 구조된 사람이 위험에 처하지 않도록 해야한다.

8. 가이드 핸들

등쪽 가이드 핸들은 손으로 사용하거나 태그 라인을 부딪하여 사용할 수 있다. 경고: 이 핸들은 사용자를 매달기 위해 설계되지 않았다.

9. 흉부 칼라 구성

가랑이 스트랩에서 시작하여, 그림과 같이 삼각 안전벨트를 돌돌 만다. 카라비너와 부착 지점을 접근 가능한 상태로 놓는다.

10. 흉부 칼라 모드

흉부 칼라에 매달려 있는 것은 근육, 호흡 및 순환계 불편의 위험을 제한하기 위해 가능한 한 짧아야 한다. 흉부 칼라를 끈에 처한 사람을 안전벨트 없이 신속하게 장비하고 가장 가까운 안전한 장소로 이동할 수 있도록 설계되었다. 일단 사람이 일어서면, 완전한 삼각 안전벨트를 풀고 입기 위해 흉부 칼라를 분리할 필요가 없다. 섹션 6의 삼각 안전벨트 조절 지침을 따른다.

11. 연결장비

Am'D TL TRIACT-LOCK EN 362:2004/B (베이직) 연결장비, 카라비너 역시 파손될 수 있다. 카라비너는 게이트가 닫힌 상태에서 주축으로 하중이 실리는 경우 강도가 가장 세다. 다른 방향으로 연결장비에 하중이 실리는 것은 (예, 짧은 축 또는 게이트가 열린 상태) 위험하며 강도를 저하시킬 수 있다. 카라비너는 반드시 게이트와 잠금 슬리브가 잠긴 상태에서 사용되어야 한다. 완전히 잠겼는지 확실하게 하기 위해 매번 잠금 상태를 주의깊게 확인한다.

12. 추가 정보

본 제품은 개인 보호 장비에 관한 규정 (EU) 2016/425의 필수 요건에 부합한다. EU 표준 적합성 선언서는 Petzl.com에서 확인 가능하다.

- 본 대피용 삼각 안전벨트는 추락 제동 시스템에서 신체를 지탱하기 위한 용도로 사용되어서는 안된다.
- 사용자는 장비 사용 도중에 우연히 부딪치게 될 유기에 대비하여, 반드시 신속하게 이행할 수 있는 구조 계획과 방법을 가지고 있어야 한다.
- 시스템의 앵커 지점은 사용자 위치보다 위에 위치되어야 하고, 반드시 EN 795 표준의 요건을 충족해야 한다 (최소 강도 12 kN).
- 추락 제동 시스템에서, 매번 사용 전 지면에 충돌하거나 추락 시 방해물을 피하기 위해 사용자 아래에 필요한 이격 거리를 확인하는 것이 필수적이다.
- 위험 및 추락 깊이를 제한하기 위해, 앵커 지점이 올바른 위치에 있는지 확인한다.
- 추락 제동 안전벨트는 추락 제동 시스템에서 사용자의 신체를 지탱하는 유일한 장비이다.
- 여러 개의 장비를 사용할 때, 한 가지 장비의 안전 성능이 다른 장비의 작동과 연관되어 있다면 위험한 상황을 불러올 수 있다.
- 경고: 장비가 마모성 환경 또는 날카로운 표면에 마찰되지 않도록 주의한다.
- 사용자는 반드시 고소 활동에 의학적적으로 적합해야 한다.
- 경고: 삼각 안전벨트에 기력 없이 매달리는 것은 심각한 부상이나 사망을 초래할 수 있다.
- 이 제품과 함께 사용되는 각 장비의 사용 설명서를 반드시 따른다.
- 본 제품의 사용설명서는 반드시 장비가 사용되는 국가의 언어로 제공되어야 한다.
- 제품의 마킹이 식별 가능하지 확인한다.

장비 폐기 시점:

- 경고: 제품의 수명은 제품의 형태, 사용 강도 및 사용 환경에 따라 단 한번의 사용으로도 줄어들 수도 있다 (거친 환경, 고습 환경, 날카로운 모서리, 극한의 기온, 화학 제품 등).
- 다음과 같은 경우 제품을 반드시 폐기해야 한다:
 - 플라스틱 또는 섬유 재질로 제작된 장비가 10 년 이상일 경우 경우.
 - 심한 추락이나 충격 하중을 받은 적이 있는 경우.
 - 검사에 통과하지 못한 경우. 장비의 보전 상태가 의심되는 경우.
 - 장비에 대한 기록을 전혀 모를 경우.
 - 적용 규정, 기준, 기술의 변화 또는 다른 장비와 호환되지 않는 경우 등
 이러한 장비가 다시 사용되는 일이 없도록 폐기한다.

제품 참조:

- A. 제품 수명: 10 년 - B. 마킹 - C. 허용 온도 - D. 사용 주의사항 - E. 세척/살균 - F. 건조 - G. 보관/운반 - H. 제품 관리 - I. 수리/수선 (Petzl 시설 외부에서는 부품 교체를 제외한 수리 금지) - J. 문의사항/연락

3 년간 보증

원자재 또는 제조상의 결함에 대해 3 년간의 보증 기간을 갖는다. 제외: 일반적인 마모 및 찢김, 산화, 제품 변형 및 개조, 부적절한 보관, 올바르게 사용하지 않은 유지 관리, 사용 상 부주의, 제작 용도 이외의 사용 등.

경고 기호

1. 심각한 부상 또는 사망의 갑작스런 위험이 존재하는 상황.
2. 사고 또는 부상의 잠재적인 위험에 노출.
3. 사용자의 장비의 성능 및 작업 수행에 대한 중요한 정보.
4. 장비 비호환성.

추적 및 마킹

a. PPE 규정의 요구 사항을 충족한다. EU 유형 검사를 수행하는 인증 기관 - b. 본 PPE의 생산 관리를 담당하는 인증 기관의 번호 - c. 조절 버클 - d. 유기 - e. 일련 번호 - f. 제조년도 - g. 제조월 - h. 배치 번호 - i. 증본 - j. 기준 - k. 사용 설명서를 주의 깊게 읽는다 - l. 모델 식별 - m. 제조일 (월/년) - n. 제조업체 주소 - o. 제품 수명 - p. 1인용 사용 - q. 작업 하중 제한

В тази листовка е обяснено как правилно да използвате средството. Представени са само някои методи и начини на употреба. Предупредителни надписи ви информират за потенциални рискове, свързани с употребата на средството, но не е възможно да бъдат описани всички. Следете редовно актуализацията и допълнителната информация на страницата Petzl.com. Вие носите отговорност за спазването на всяко предупреждение и за правилното използване на средството. Всяко неправилно действие при използване на средството ще доведе до допълнителен риск. Свържете се с Petzl, ако имате съмнения или затруднения да разберете нещо.

1. Предназначение

Евакуационно седло с регулируеми презрамки и възможност за използване като гръден колан. EN 1499: 2006 (клас А (гръден колан) / В (Триъгълно седло)). EN 1497: 2007 Лично предпазно средство (ЛПС) срещу падане от височина. Работен товар: едно лице с тегло от 15 до 150 kg. Минимален ръст на човека: 115 cm. Спасително седло, предназначено само за спасяване. Този продукт не трябва да се използва извън неговите възможности или в ситуация, за която не е предназначен.

Отговорност

ВНИМАНИЕ
Дейността, изискващи употребата на това средство, по принцип са опасни.
Вие носите отговорност за вашите действия, решения и за вашата безопасност.

Преди да започнете да употребявате това средство, трябва:

- Да прочетете и разберете всички инструкции за употреба.
- Да научите специфичните за средството начини на употреба.
- Да се усъвършенствате в работа със средството, да познавате качествата и възможностите му.
- Да разберете и осъзнаете съществуващия риск.

Неспазването дори на едно от тези предупреждения може да доведе до тежки, дори смъртоносни травми.

Този продукт трябва да се използва или от компетентни и добре осведомени лица, или работещият с него трябва да бъде под непосредствен зрителен контрол на такова лице. Вие носите отговорност за вашите действия, решения и за вашата безопасност и вие ще поемете последиците. Ако не сте в състояние да поемете тази отговорност или не сте разбрали добре указанията за употреба, не използвайте това средство.

2. Номерация на елементите

(1) Опора за сядане, (2) Лента на гърдите, (3) Лента между краката, (4) Точка на окачване, (5) Катарам за регулиране, (6) Презрамки, (7) Карабинер Am'D TL за затваряне на гръдната лента, (8) Дръжки за удобство, (9) Лентова ръкохватка за контрол на гърба, (10) Катарам FAST за затваряне на лентата между краката. Съставни материали: полиестер, алуминиева сплав, стомана.

3. Контрол, начин на проверка

Вашата безопасност зависи от състоянието на средствата. Petzl препоръчва задълбочена проверка от компетентно лице най-малко веднъж на всеки 12 месеца (в зависимост от действащите в страната наредби и от начина и условията на употреба). Внимание: ако използвате ЛПС интензивно, може да се наложи по-често извършване на инспекция. Спазвайте указанията за проверка, посочени на Petzl.com. Запишете резултатите от проверката в паспорта на ЛПС: тип, модел, данни за производителя, сериен или индивидуален номер, датите на производство, покупка, първа употреба, следваща периодична проверка, дефекти, забележки, име и подпис на инспектора.

Преди всяка употреба

Проверявайте състоянието на опората за сядане. Проверявайте състоянието на лентите особено в точката на окачване, регулируемите катарам и основните шевове. Следете за скъсване, увреждане, разтегляне и износване вследствие на употреба, топлина, химически продукти... Внимавайте да няма скъсани или разтеглени конци. Проверете състоянието на точката на окачване и катарамите (за липса на белези, пукнатини, деформации, износване, корозия...). Проверявайте правилното функциониране на катарамите за регулиране и на катарамата FAST. Карабинер Am'D TL: проверете го за пукнатини, деформации, износване, корозия (по корпуса, нита, ключалката и муфата). Проверете как се отваря ключалката и дали се затваря автоматично след пускане, проверете също дали муфата се затваря автоматично и докрай.

По време на употреба

Проверявайте редовно дали лентите не са се разхлабили. Важно е да следите редовно за състоянието на продукта и връзката му с останалите средства от системата. Уверете се, че отделните средства са правилно разположени едно спрямо друго. Проверявайте дали карабинерът се натоваря винаги по голямата ос. Следете редовно дали муфата е завита. Избягвайте натиск или триене, които могат да доведат до отваряне на ключалката или повреда на муфата.

4. Съвместимост

Проверете съвместимостта на този продукт с останалите елементи от системата при вашия начин на приложение (съвместимост = правилно функциониране на елементите). Елементите, които се използват с предпазния колан, трябва да отговарят на действащите стандарти в страната (например съединителите да отговарят на EN 362). Седлото THALES се затваря с карабинер Am'D TRIACT-LOCK. Ако използвате друг карабинер, проверете дали той е съвместим (сложете го, вижте дали функционира нормално и проверете за евентуален риск да застане в неправилно положение).

5. Поставане на седлото

Поставете презрамките, прекарайте гръдната лента под ръцете и я затворете, като закачите карабинер Am'D към точката на окачване. Прекарайте лентата, която трябва да мине между краката и я затворете чрез катарамата FAST.

6. Регулиране

Когато лентите са добре регулирани, се намалява рискът от залопляване и изпадане от седлото. Регулирайте презрамките, за на нагласите позицията на лентата на гърдите. Регулирайте лентата на гърдите и лентата между краката според размерите на човека. На безопасно място сложете седлото и направете няколко движения и тест с увисване, за да проверите релгажа съобразно предвижданата употреба.

7. Закачане за евакуация

Системата за евакуация трябва да се закачи към точката на окачване. След като увисне в седлото, човекът може да се премести в края на опората за сядане, като се хване за лентовите халки за комфорт. Пациентът трябва да държи ръцете си върху гръдната лента. При висене във въздуха съществува риск от травми за човека в седлото. Спасителят трябва да се увери, че спасяваното лице не е в рискова ситуация поради отместване на лентите на седлото или натиск на окачващите елементи.

8. Лентова дръжка за контрол отзад

Дръжката на гърба за направление на седлото може да се държи с ръка или да се закачи за нея въже за контрол. Внимание, тази точка не е предназначена да виси човек на нея.

9. Скатаване с цел използване на седлото като колан

Навийте седлото, като започнете от лентата между краката, както е показано на рисунките. Внимавайте карабинерът и точката на окачване да остават достъпни.

10. Използване на седлото като гръден колан

Спасяваният трябва да виси по този начин възможно най-кратко време, за да се ограничи риска от мускулен, дихателен и сърдечен дискомфорт. Този метод на евакуация се прилага само, за да се закачи спешно човек в трудна ситуация без предпазен колан и да се изведе на най-близкото сигурно място. След като пострадалият вече има опора на краката, цялото седло се разгъва и поставя, без да се откача гръдната лента. Спазвайте указанията за регулиране на седлото от параграф 6.

11. Съединител

Съединител Am D TRIACT-LOCK EN 362: 2004/B (основен). Карабинерът не е нещир неразрушимо. Карабинерът има максимална якост по голямата ос и при затворена ключалка. Да се натоваря карабинер по друг начин е опасно, защото якостта му се намалява, например ако се натоваря по малката ос или с отворена ключалка. Карабинерът трябва да се употребява със затворена ключалка и завита муфа. Проверявайте при всяко затваряне на ключалката дали муфата е заключена напълно.

12. Допълнителна информация

Този продукт съответства на регламент (ЕС) 2016/425 относно личните предпазни средства. ЕС декларацията за съответствие можете да намерите на страницата Petzl.com.

- Евакуационното седло не трябва да се използва като средство за поддръжане на тялото в системa, спираща падане от височина.
- Предвидете необходимите спасителни средства за незабавно оказване на помощ в случай на проблем.
- При употреба на точката на закрепване на системата да се намира над ползвателя и да отговаря на изискванията на стандарт EN 795 (минимална якост 12 kN).
- Преди всяко инсталиране на една система с елементи срещу падане от височина трябва да се провери свободното пространство под ползвателя, за да не се удари в земята или в някое препятствие в случай на евентуално позициониране.
- Внимавайте точката за закрепване да бъде правилно позиционирана, за да се намали риска от падане, както и височината на падането.
- Предпазният колан за цялото тяло е единственото средство, което трябва да се използва за обезопасяване на тялото в една система, спираща падане от височина.
- При употреба на няколко предпазни средства може да възникне рискова ситуация, ако правилното функциониране на дадено средство попречи на правилното функциониране на друго.
- **ВНИМАНИЕ:** следете средствата да не се трият в абразивни материали или остри елементи.

- При извършване на работа на височина е необходимо работещите да са в добро здравословно състояние. **ВНИМАНИЕ:** неподвижно висещо положение в седлото може да доведе до тежки физиологични нарушения или фатален изход.
- Спазвайте описаните в листовките инструкции за употреба, които са прикачени към всеки един продукт.
- Инструкциите за употреба трябва да бъдат предоставени на потребителите преведени на езика на страната, в която се използва средството.
- Проверете дали маркировката върху продукта е четлива.
- Бракуване на продукта:**
- ВНИМАНИЕ:** някое извънредно събитие може да доведе до бракуване на даден продукт само след еднократно използване (в зависимост от вида и интензивността на употреба, средата, в която се ползва: агресивна среда, морска среда, остри ръбове, екстремни температури, химически вещества...). Един продукт трябва да се бракува, когато:
 - Той е на повече от 10 години и е съставен от пластмасови или текстилни материали.
 - Понесъл е значителен удар или натоваряване.
 - Резултатът от проверката на продукта е незадоволителен. Смянявате се в неговата надеждност.
 - Нямате информация как е бил използван преди това.
 - Той е морално остарял (поради промяна в законодателството, стандартите, методите на използване, несъвместимост с останалите средства...).
Унищожете тези продукти, за да не се употребяват повече.
- Пиктограми:**
- А.** Срок на годност: 10 години - **В.** Маркировка - **С.** Разрешена температура - **D.** Предупреждения при употреба - **Е.** Почистяване/дезинфекция - **F.** Сушене - **G.** Съхранение/транспорт - **Н.** Поддръжка - **I.** Модификации/ремонти (забранени са извън сервизите на Petzl, изключение само за резервни части) - **J.** Въпроси/контакти

Гаранционен срок 3 години

Отнася се до всякакви дефекти в материалите или при производството. Гаранцията не важи при: нормално износване, оксидация, модификации или ремонти, лошо съхранение, лошо поддръжане, употреба на продукта не по предназначение.

Предупредителни знаци

1. Ситуация с неизбежен риск от тежко нараняване или фатален изход.
2. Ситуация с опасност от възможен инцидент или нараняване.
3. Важна информация относно начина на функциониране или спецификацията на продукта.
4. Несъвместимост на средствата.

Контрол и маркировка

a. Отговаря на изискванията на регламента за ЛПС.
Нотифициран орган за ЕС изследване на типа -
b. Номер на нотифициран орган, контролиращ производството на това ЛПС -
c. Катарам за регулиране -
d. Обвързване -
e. Индивидуален номер -
f. Година на производство -
g. Месец на производство -
h. Номер на партида -
i. Поредно число -
j. Стандарти -
k. Прочетете внимателно техническите указания -
l. Идентификация на модела -
m. Дата на производство (месец/година) -
n. Адрес на производителя -
o. Срок на годност -
p. Само един ползвател -
q. Максимално натоваряване

คู่มือการใช้งานนี้ อธิบายให้ทราบถึงวิธีการใช้งานอย่างถูกต้อง เฉพาะข้อมูลทางเทคนิคและการใช้งานบางอย่างเท่านั้นที่ได้อธิบายไว้

เครื่องหมายคำเตือนในบอกใบ้คุณทราบถึงอันตรายบางส่วนที่อาจเกิดขึ้นจากการใช้งานของอุปกรณ์ แต่ใบ้ของอธิบายได้ทั้งหมด ตรวจสอบที่ Petzl.com เพื่อหาข้อมูลเพิ่มเติมล่าสุด

เป็นความรับผิดชอบของคุณในการระมัดระวังองค์ประกอบและการใช้อุปกรณ์อย่างถูกต้อง ข้อผิดพลาดในการใช้อุปกรณ์จะทำให้เกิดอันตราย ดัดคือ Petzl หรือตัวแทนจำหน่ายอาจมีข้อสงสัย หรือ ไม่เข้าใจขอความช่วยเหลือนี้

1. ส่วนที่เกี่ยวข้องกัน

เปลสามเหลี่ยมเพื่อการอพยพ พร้อมสายรัดไหล่และระบบสายคล้องอก

EN 1498:2006 (class A (สายคล้องอก)) / B (เปลสามเหลี่ยม)) EN 1497:2007 อุปกรณ์ป้องกันภัยส่วนบุคคล (PPE) ใช้สำหรับป้องกันการตก

รองรับน้ำหนัก: หนึ่งคน, 15 ถึง 150 กก

ส่วนสูงน้อยที่สุดของผู้ใช้งาน: 115 ซม

สายรัดถูกออกแบบมาเพื่อใช้ในการกักขังเท่านั้น

อุปกรณ์นี้จะต้องใช้ร่วมกับเก้าอี้ที่ระบุไว้หรือไม่นำไปใช้งานรัดประสงค์อย่างอื่นนอกเหนือจากที่ได้ถูกออกแบบมา

ความปลอดภัยชอบ

คำเตือน

กิจกรรมที่เกี่ยวข้องกับการใช้อุปกรณ์นี้ เป็นสิ่งที่เป็นอันตราย

เป็นความรับผิดชอบของผู้ใช้งานต่อการกระทำ การตัดสินใจและความปลอดภัย

ก่อนการใช้อุปกรณ์นี้ จะต้อง

- อ่านและทำความเข้าใจรายละเอียดในคู่มือการใช้งาน
- ทำการฝึกฝนโดยเฉพาะเพื่อการใช้งานที่ถูกต้อง
- ทำความเข้าใจเกี่ยวกับความสามารถและข้อจำกัดในการใช้งานของมัน
- เข้าใจและยอมรับความเสี่ยงที่เกี่ยวข้อง

การขาดความระมัดระวังและละเลยต่อข้อมูลนี้ อาจมีผลให้เกิดการบาดเจ็บสาหัสหรืออาจถึงแก่ชีวิต

อุปกรณ์นี้จะต้องถูกใช้งานโดยผู้ที่มีความสามารถเพียงพอและมีความรับผิดชอบหรือใช้ในสถานที่ที่อยู่ในความรับผิดชอบโดยตรงหรือควบคุมได้โดยผู้เชี่ยวชาญ

เป็นความรับผิดชอบของผู้ใช้งานต่อวิธีการใช้ การตัดสินใจความปลอดภัย และยอมรับในผลที่เกิดขึ้นจากริการนั้น ไม่ควรใช้อุปกรณ์นี้ถ้าคุณไม่สามารถ หรือ ไม่อยู่ในสภาวะที่จะรับผิดชอบต่อความเสี่ยงที่จะเกิดขึ้นหรือไม่เข้าใจข้อความในคู่มือการใช้งาน

2. ชื่อของส่วนประกอบ

(1) ที่นั่ง (2) สายรัดหน้าอก (3) สายรัดเท้า (4) จุดผูกยึด (5) หัวเข็มขัดปรับขนาด (6) สายรัดไหล่ (7) Am'D TL คราไปบนเนอร์สำหรับ ดัดยึดสายรัดหน้าอก (8) ที่จับเพื่อความสะดวก (9) ที่จับยึดคานหลัง (10) FAST หัวเข็มขัดปลดล๊อคเร็วสำหรับดัดยึดสายรัดเท้า วัสดุประกอบหลัก โพลีเอสเตอร์ อลูมิเนียมอัลลอยด์ เหล็ก

3. การตรวจสอบ จุดตรวจสอบ

ความปลอดภัยของคุณขึ้นอยู่กับความสมบูรณ์ของอุปกรณ์ของคุณ

Petzl แนะนำให้ตรวจเช็ครายละเอียดของอุปกรณ์ โดยผู้เชี่ยวชาญ อย่างน้อยทุก 12 เดือน (ขึ้นอยู่กับข้อกำหนดกฎหมายของประเทศและสภาพการใช้งาน)

คำเตือน การใช้งานอย่างเข้มข้น อาจเป็นสาเหตุที่ทำให้คุณต้องทำการตรวจเช็คอุปกรณ์ PPE ด้วยความถี่มากขึ้น ทำตามขั้นตอนที่แสดงไว้ที่ Petzl.com บันทึกผลการตรวจเช็ค PPE ลงในแบบฟอร์มการตรวจเช็ค ชนิด รุ่น ข้อมูลของโรงงานผู้ผลิต หมายเลขลำดับการผลิต หรือหมายเลขกำกับอุปกรณ์ วันที่ของการผลิต วันที่สั่งซื้อ วันที่ใช้งานครั้งแรก กำหนดการตรวจเช็คครั้งต่อไป ปัญหาที่พบ ความคิดเห็น ชื่อของผู้ตรวจเช็ค หรือหลายชั้นถัด

ก่อนการใช้งานแต่ละครั้ง

ตรวจเช็คสภาพของที่นั่ง

ตรวจเช็คสภาพของสายรัด, โดยเฉพาะอย่างยิ่งที่จุดผูกยึด, หัวเข็มขัดปรับขนาด และที่จุดยึดยึดคั้น

ตรวจสอบร่องรอยขีดข่วน ชำรุด การพองบวมและเสียหายจากการใช้งาน จากความร้อนและการถูกสัมผัสกับสารเคมี โดยเฉพาะอย่างยิ่งการตรวจสอบร่องรอยขีดข่วน หรือเส้นค้ำยหลุดลุ่ย

ตรวจเช็คสภาพของจุดผูกยึดและหัวเข็มขัด (ไม่มีร่องรอยเสียหาย รอยแตกร้าว ฝืดปรูปร่าง สึกกร่อน รวามสั่น...)

ตรวจเช็คหัว หัวเข็มขัดปรับขนาด และFASTหัวเข็มขัดปลดเร็วใช้งานได้อย่างถูกต้อง Am'D TL ดัวสี่เหลี่ยมค่อม ตรวจสอบเช็คหัวที่ไม่มีรอยค้ำหนั แต่กร้าว ฝืดปรูปร่าง สึกกร่อนหรือมีรบบสนิม บนโครงวง หมุดค้ำ ประจุและปลอกสี่คอด ตรวจสอบเช็คหัว ประดูเปิดและปิด โดยอัตโนมัติและอย่างสมบูรณ์ และปลอกสี่คอดปิดโดยอัตโนมัติและสมบูรณ์ดีระหว่างการใช้งาน

ตรวจสอบดูข้อมูลว่า หัวเข็มขัดปรับสายรัดถูกดัดรอยไว้อย่างเนนหนนดีแล้ว

เป็นเรื่องสำคัญอย่างยิ่งที่ต้องตรวจสอบสภาพของอุปกรณ์อยู่เป็นประจำ และการดัดเชื่อมอุปกรณ์เข้ากับอุปกรณ์ตัวอื่นในระบบ เ่นำใจว่าทุกชิ้นส่วนของอุปกรณ์อยู่ในตำแหน่งที่ถูกคล้องกับชิ้นส่วนอื่น

ตรวจสอบเช็คหัวคราไปบนเนอร์รองรับน้ำหนักที่ค้ำนแกนหลักของมันเสมอ ตรวจสอบอย่างสม่ำเสมอว่าปลอกประดูสี่คอด ไลปลอกสี่คอดีแล้ว หลักเสียงการคดทับหรือสิ่งดัดยึดที่จะทำให้สี่คอดไม่ไลหรือทำให้ปลอกประดูสี่คอดีเสียหาย

4. ความเข้ากันได้

ตรวจสอบเช็คว่าอุปกรณ์นี้ สามารถใช้งานเข้ากันได้กับอุปกรณ์อื่นในระบบที่เกี่ยวข้องกัน (เข้ากันได้คือ = ใช้งานด้วยกันได้โดยไม่ดัดขัด)

อุปกรณ์ที่นำมาใช้งานร่วมกับสายรัดสะโพก จะต้องสอดคล้องกับข้อกำหนดมาตรฐานที่อ้างอิงกันในแต่ละประเทศ (เช่น EN 362 มาตรฐานของวิศวกรรม) THALES ถูกออกแบบมาเพื่อใช้ดัดยึดค้ำช Am'D TRIACT-LOCK. ในการใช้งานกับตัวเชื่อมเชื่อมชนิดอื่น ในทศสควความเข้ากันได้ (การดัดค้ำ ทั้งงานได้อย่างถูกต้องและตรวจสอบเช็คความอาจเป็นไปได้ในการทำงานดัดค้ำสภาพ)

5. การสวมใส่เปลสามเหลี่ยม

สวมสายรัดไหล่ลง, พาดสายรัดหน้าอกใต้วงแขนและผูกยึดมัน โดยดัดยึด

ตัว Am'D เข้ากับจุดผูกยึด พาดสายรัดประหว่างขาทั้งสองและดัดยึดมันด้วย

FASTหัวเข็มขัดปลดเร็ว

6. การปรับขนาด

การปรับขนาดสายรัดใหญ่คดองจะช่วยลดความเสี่ยงของการเอียงหรือหลุดออกจากเปลสามเหลี่ยม

ปรับขนาดสายรัดไหล่ทั้งสองข้างเพื่อค้ำวงค้ำนแห่งของสายรัดหน้าอก ปรับขนาดสายรัดอก และสายรัดเท้าเพื่อให้พอดีกับขนาดผู้ใช้งาน

ในบริเวณที่ปลอดภัย ลองหยอส์วมและเคลื่อนไหวไปรอบๆ ในเปลสามเหลี่ยม ทดสอบว่าได้ปรับขนาดพอดีแล้ว เพื่อเตรียมพร้อมสำหรับการใช้งาน

7. การดัดยึดเพื่อการอพยพ

ระบบการอพยพดัดยึดค้ำกับจุดผูกยึด

เมื่อเกิดการห้อยตัว, ผู้ใช้งานสามารถจัดตำแหน่งให้อยู่ในที่นี้ โดยการใช้ที่จับเพื่อความสบาย

ผู้ใช้จะต้องวางแขนผู้หนีสายรัดอก

การห้อยตัวอยู่ในพื้นที่ว่าง อาจทำให้เกิดความเสี่ยงจากการบาดเจ็บต่อตัวผู้ที่จะถูกอุ้ม ผู้ผู้กัยจะต้องกระทำให้น้ำใจผู้ที่ได้รับการช่วยเหลือ ไม่ตกอยู่ในอันตรายจากการเคลื่อนไหวไปมาของสายรัดเปลสามเหลี่ยม หรือจากการผูกยึดค้ำกับอุปกรณ์อื่น

8. ที่จับยึดค้ำนหลัง

ที่จับยึดค้ำนหลังสามารถไขข้อไขข้อยึด หรือใช้กับเดบดัดยึด

คำเตือน: ที่จับยึดนี้ไม่ใช่ปลอกออกแบบมาเพื่อใช้ห้อยตัวผู้ใช้งาน

9. ส่วนประกอบของสายคล้องอก

เริ่มต้นที่สายรัดเท้า, ม้วนเปลสามเหลี่ยมตามทีแสดงในภาพประกอบ เ่นำใจว่าได้ปลดตัวคราไปบนเนอร์และจุดผูกยึดออกแล้ว

10. ระบบสายคล้องอก

การห้อยตัวอยู่ในสายคล้องอก จะต้องทำให้แน่นทาทึงระดับไว้ เพื่อลดความเสี่ยงจากความรูด้าในสมาชิกของกล้ามเนื้อและระบบไหลเวียนโลหิต สายคล้องอกถูกออกแบบเพื่อใช้ดัดยึดผู้ใช้อย่างรวดเร็วในกรณีที่เกิดปัญหาโดยปราศจากสายรัดนรัยซ์ และทำการเคลื่อนย้ายเข้าไปสู่พื้นที่ปลอดภัยที่ใกล้ที่สุด เมื่อผู้ใช้ได้อันถึงพื้น, ไม่จำเป็นคดองปลดสายคล้องคอ เพื่อที่จะกางออกและดัดยึดบนเปลสามเหลี่ยมให้เสร็จสมบูรณ์

ทำตามการปรับเปลี่ยนที่ทักางสำหรับเปลสามเหลี่ยมที่แสดงไว้ในข้อ 6

11. ตัวสี่คอดเชื่อมต่อ

Am'D TRIACT-LOCK EN 362: 2004/B (แบบพื้นฐาน) ตัวสี่คอดเชื่อมต่อ

คราไปบนเนอร์ไม่สามารถทำให้แตกหักได้ง่าย

คราไปบนเนอร์มีความแข็งแรงมากที่สุดเมื่อแรงกดลงนแกนหลักของมัน ขณะที่ประดูบังคับลือก การไหลแรงกดลงบนค้ำนอื่นของคราไปบนเนอร์ (เช่น บนค้ำนรอง หรือในขณะทีประดูเปิดอยู่) เป็นสิ่งอันตรายและทำให้ความแข็งแรงลดลง คราไปบนเนอร์จะต้องใช้งานในสภาพที่ประดูปิดและสี่คอดอยู่เสมอ ให้ตรวจเช็คทุกครั้งที่ปิด เพื่อให้แน่ใจว่าประดูปิดสี่คอดอย่างสมบูรณ์ดีแล้ว

12. ข้อมูลเพิ่มเติม

อุปกรณ์นี้ได้ผลิตตามข้อกำหนดของข้อบังคับ (EU) 2016/425 ในเรื่อง อุปกรณ์ป้องกันภัยส่วนบุคคล EU รายละเอียดขอร้องรับมาตรฐาน สามารถหาดูได้ที่ Petzl.com

-เปลสามเหลี่ยมสำหรับการอุ้มกัยนี้ จะต้องไม่ใช้บนอุปกรณ์รองรับบุคคลในระบบชั้นยังการตก

-คุณจะต้องมีแผนการกักขังและวิธีการทำได้อย่างรวดเร็วในกรณีทีประสบความยุ่งยากขึ้นในขณะที่ใช้อุปกรณ์นี้

-จุดผูกยึดในระบบ จะต้องอยู่เหนือตำแหน่งของผู้ใช้งาน และเป็นไปตามข้อกำหนด

ของมาตรฐาน EN 795 (ความแข็งแรงคงไม่นอกว่า 12 kN)

-ในระบบชั้นยังการตกเป็นสิ่งสำคัญที่จะต้องวางเช็คพื้นที่ว่างค้ำนไคของผู้ใช้งานก่อนการใช้งานทุกครั้ง เพื่อหลีกเลี่ยงการหล่นไปกระทบกับพื้นหรือสิ่งกีดขวางในกรณีทีมีการตกเกิดขึ้น

-คดงแน้ใจว่า จุดผูกยึดอยู่ในตำแหน่งที่ถูกคล้องเพื่อลดความเสี่ยง และระยะทางของการตก

-สายรัดนรัยซ์เป็นเพียงอุปกรณ์ชนิดเดียวที่ช่วยพุงรงกษาย ในระบบชั้นยังการตกเท่านั้น

-เมื่อใช้อุปกรณ์หลายชนิดรวมกันอาจเกิดผลร้ายต่อความปลอดภัยขั้ในกรณีทีอุปกรณ์ชนิดหนึ่งถูกลดประสิทธิภาพลงควยส่วนประกอบเพื่อความปลอดภัยของอุปกรณ์ชนิดอื่น

-คำเตือน ต้องแน่ใจว่าอุปกรณ์นี้ถูกสัมผัสกับสารกัดกร่อน หรือพื้นผิวที่แหลมคม -ผู้ใช้งานควรมีสภาพร่างกายแข็งแรง เหมาะกับกิจกรรมในที่สูง คำเตือน การห้อยตัวอยู่ในเปลสามเหลี่ยมเป็นเวลานานอาจมีผลทำให้เกิดการบาดเจ็บสาหัส หรืออาจถึงแก่ชีวิต

-คู่มือการใช้งานของอุปกรณ์แต่ละชนิดที่ชี้เชื่อมคดงกับอุปกรณ์นี้ต้องปฏิบัติตาม

อย่างเคร่งครัด

-คู่มือการใช้งานดัดงจัดหาให้กับผู้ใช้งานอุปกรณ์นี้ ในภาษาท้องถิ่นของประเทศที่

อุปกรณ์นี้ถูกนำไปใช้งาน

-แน้ใจว่าป้ายเครื่องหมายที่ติดบนอุปกรณ์สามารถอ่าน ได้ชัดเจน

การดัดยึดการใช้อุปกรณ์เมื่อไร

ข้อควรระวัง ในกิจกรรมที่ใช้งานเฉพาะเจาะจงเป็นพิเศษอาจทำให้อุปกรณ์ดัดงถูกเลิกใช้เมหลังจากการใช้งานเพียงครั้งเดียวทั้งนี้ ขึ้นอยู่กับชนิดของการใช้งานและสภาพแวดล้อมของการใช้ (สภาพที่แข็งหนาย สถานที่ใกล้ทะเล ขอบมุมที่แหลมคม สภาพอากาศที่รุนแรง สารเคมี...)

อุปกรณ์จะต้องเลิกใช้ เมื่อ

-มีอายุเกินกว่า 10 ปี ส้าหรับผลิตภัณฑ์พาสตัสคิ หรือสิ่งทอ

-ได้เคยมีการตกกระชากอย่างรุนแรง หรือ เกิดขั้ดัดงิด

-เมื่อไม่ผ่านการตรวจเช็คสภาพ เมื่อมีข้อสงสัยหรือไม่แน่ใจ

-เมื่อไม่ทราบถึงประวัติการใช้งานมาก่อน

-เมื่อคดงรุ่น ล้าสมัยจากการเปลี่ยนกฎเกณฑ์มาตรฐานเทคนิค หรือ ความเข้ากันไม่ได้กับอุปกรณ์อื่น

ถ้าลาอุปกรณ์เพื่อป้องกันการนำกลับมาใช้อีก

สัญลักษณ์

A. อุปกรณ์ใช้งาน 10 ปี -B. เครื่องหมาย -C. สภาพภูมิอากาศ ที่สามารถใช้งานได้ -D. ข้อควรระวังการใช้งาน -E. การทำความสะอาดเชือโรค -F. ทำให้แห้ง -G. การเก็บรักษา/การขนส่ง -H. การบำรุงรักษา -I. การดัดแปลงเพิ่มเติม/การซ่อมแซม (ไม่อนุญาตให้ทำภายนอกโรงงานของ Petzl ยกเว้นส่วนที่สามารถไหลค้แทนไค) -J. คำถาม/คดง

อุปกรณ์มีการรับประกันเป็นเวลา 3 ปี

เกี่ยวกับวัสดุพันหรือความบกพร่องจากการผลิต ข้อยกเว้นจากการรับประกัน การชำรุดบกพร่องจากการใช้งานตามปกติ ปฏิกริยาจากสารเคมี การแก้ไขดัดแปลง การเก็บรักษาไม่ถูกวิธี ขาดการดูแล การนำไปใช้งานที่นอกเหนือจากที่อุปกรณ์ ใ้ถูกออกแบบไว้

เครื่องหมายคำเตือน

1. สถานการณ์ความเสี่ยงที่อาจเกิดขึ้นอันตรายบาดเจ็บสาหัส หรือ เสียชีวิต
2. แสดงให้เห็นถึงความเสี่ยงต่อการเกิดอุบัติเหตุ หรือ การบาดเจ็บ
3. ข้อมูลสำคัญที่เกี่ยวกับประสิทธิภาพในการใช้งาน หรือคุณสมบัติของอุปกรณ์
4. ความเข้ากันไม่ได้ของอุปกรณ์

เครื่องหมายและข้อมูล

a. มีคุณสมบัติค้ำนข้อกำหนดของอุปกรณ์ PPE ชื่อเฉพาะที่บอถึงการผลิตของน้านมาตรฐาน EU -b. หมายเลขของผู้ตรวจสอบอิสระที่รับผิดชอบต่อการควบคุมการผลิตของ PPE นี้ -c. หัวเข็มขัดปรับขนาด -d. การผูกเข้าคดงกัน -e. หมายเลขลำดับ -f. ปีที่ผลิต -g. เดือนที่ผลิต -h. หมายเลขลำดับการผลิต -i. จำนวนที่เพิ่มขึ้น -j. มาตรฐาน -k. อันคู่มือการใช้และเยือค -l. ข้อมูลระบุรุ่น -m. วันที่ของการผลิต (เดือน/ปี) -n. ที่อยู่ของโรงงานผู้ผลิต -o. อุปกรณ์ใช้งาน -p. ใช้กับผู้ใช้-หนึ่งคน -q. ทำานการรับร่งน้านนักกคดง